

# BeL'M

Fabricant français de portes d'entrée

NOS PORTES D'ENTRÉE  
2020

Plus de 230  
modèles de portes,



un pour  
chaque  
histoire,



et forcément  
un pour la  
vôtre.





# Et au milieu

## IL Y AURA TOUJOURS BEL'M

Entre vos instants de vie à l'intérieur et ceux à la découverte du monde extérieur, Bel'M sera toujours à vos côtés. Nos portes d'entrée, marquises et luminaires vous assurent sécurité, confort et esthétisme. Vous bénéficiez enfin d'une entrée accueillante qui donne de l'allure à votre maison et met en valeur votre patrimoine.

ALUMINIUM	P. 10
MIXTE (BOIS / ALUMINIUM)	P. 52
BOIS	P. 68
ACIER	P. 94
LUMINAIRES & MARQUISE	P. 120
ACCESSOIRES & OPTIONS	P. 124
INDEX	P. 132

## Catalogue augmenté

Photographiez ou scannez le QR code et retrouvez sur votre tablette ou sur votre smartphone un contenu augmenté et interactif : zooms, vidéos, portes dans d'autres ambiances et autres couleurs, fiches techniques détaillées, visualisations 3D, accès au simulateur Bel'M...



### POUR FAIRE LES BONS CHOIX DANS NOTRE GAMME

Retrouvez les conceptions de nos gammes : Alu p.50, Mixte p.66, Bois p.92 et Acier p.116

Ud=0,93

Indice d'isolation thermique\*. Ud calculé selon la référence dimensionnelle de la norme NF EN 14351-1 Plus le Ud est petit, meilleure est la performance.



Réalisable en plein cintre ou cintre surbaissé, anse de panier, ogive.



Porte d'entrée livrée avec barillet signé Bel'M avec 5 clés et carte de réapprovisionnement.



Serrure 5 points, dont 2 crochets.



Option serrure motorisée disponible.



Options sécurité CR2 disponibles.

Design Bel'M esthétique coordonnée.



Portail KOSTUM



Porte de garage 

Budget en standard 2150 x 900, sans option, hors taxes et hors pose.

€ : < 1600€

€€ : 1600 à 2100€

€€€ : 2100 à 3100€

€€€€ : 3100 à 4100€

€€€€€ : > à 4100€

\* Les performances thermiques (Ud) sont données à titre indicatif et sont susceptibles de varier légèrement. Consulter belm.fr pour nos dernières mises à jour.

# Bel'M

## C'EST UN ÉTAT D'ESPRIT

Quand vous choisissez Bel'M, vous ne choisissez pas seulement une porte d'entrée, vous faites aussi le choix d'une marque qui défend des valeurs fortes, qui garantit un savoir-faire de grande qualité, qui prône l'amour du métier et la satisfaction de ceux qui utilisent chaque jour nos produits : **VOUS**

Fabricant  
français depuis  
**30 ans**



Sur-mesure  
et valorisation  
du **patrimoine**







Sécurité,  
sérénité,  
usage simplifié



Esthétique  
unique  
et design  
intemporel

Engagement  
responsable

# Matières, couleurs, design...

## VOUS ÊTES UNIQUE, VOTRE PORTE AUSSI

Faites votre choix de modèle de porte d'entrée selon :

- L'esthétique : classique ou contemporaine
- La matière : Aluminium, Acier, Bois ou Mixte avec leurs performances et garanties\*

- Le besoin ou non de lumière, avec ou sans grille
- Les particularités architecturales
- Et surtout, la couleur !

### ALUMINIUM

#### Extérieur

27 COLORIS STANDARD

EN STANDARD : intérieur en blanc 9016



+ En option, un choix illimité de couleurs  
100 % personnalisable extérieur / intérieur



### MIXTE (Bois / Aluminium)

#### Face intérieure Bois

11 FINITIONS

Pour l'ensemble des portes Mixtes :



#### Face extérieure Aluminium

##### NUANCIER ALUMINIUM

25 couleurs standard,  
+ en option, un choix illimité de couleurs

\* Disponible uniquement sur les portes Alinéa et Phosphore Mixte à lames p.65

Précaution : la couleur de votre porte influence directement la température de sa surface et de ses accessoires (barre de tirage...). Les teintes foncées absorbent la chaleur ; en cas d'exposition directe au soleil, la porte peut atteindre des températures élevées pouvant provoquer des brûlures.  
\* Garanties à retrouver : Alu p.50, Mixte p.66, Bois p.92, et Acier p.116, ainsi que p.134.



# Option couleur illimitée

Peu importe la gamme de porte que vous choisissez, nous aurons toujours la couleur dont vous rêvez.



## BOIS

### Face extérieure et intérieure

#### 13 FINITIONS

Pour portes Bois 60+ et Bois 100 :



Pour portes Bois 60, Bois 60+ et Bois 80 :

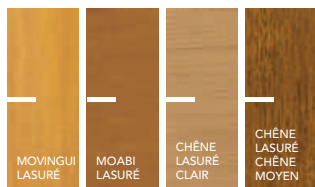

Sur toutes les portes Bois :



En option, un choix illimité de couleurs\*\*

+ 100 % personnalisable extérieur / intérieur

\*\* Hors teintes foncées (RAL 8022, 9004, 9005, 9011, 9017) et métallisées (RAL 1026, 9006, 6007, 9007, 2005, 2007, 3024, 3026)

### Option face intérieure uniquement 5 FINITIONS MEUBLANTES UNIQUEMENT en ton chêne



Découvrez les finitions de la gamme Bois 50 en p.73

## ACIER

### 18 COLORIS DISPONIBLES

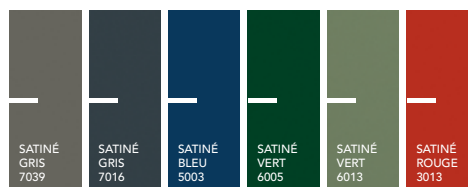
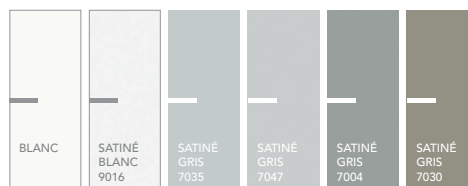

En option, un choix illimité de couleurs\*\*\*

+ 100 % personnalisable extérieur / intérieur

\*\*\* Nous consulter



# Nos portes vous facilitent la vie

## LA DOMOTIQUE



Profitez du confort et de la sécurité des portes Bel'M avec les serrures motorisées\* et connectées à votre maison et à votre smartphone\*\*. L'option est discrète et sans concession sur l'esthétique de votre porte. Même à distance, vous pouvez vérifier si votre porte est bien verrouillée

et piloter son déverrouillage.

Simple, esthétique, connectée, sécurisée, découvrez en vidéo les 6 packs de commandes qui correspondent le mieux à votre usage.

Plus de détails en p.126 et 127.

Découvrez ici  
la serrure motorisée  
et connectée  
en vidéo :



### OUVERTURE DEVANT LA PORTE



Bras chargés



Sans clé



Multi-ouvertures

### OUVERTURE À DISTANCE



Livraison, entretien  
de maison, travaux, etc.



Famille, enfants, amis

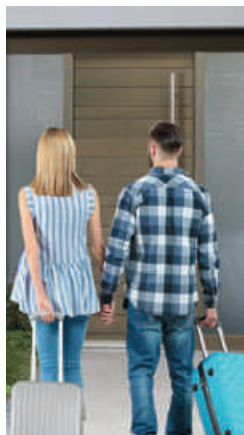

Location saisonnière



Déverrouillage et  
contrôle à distance

\* Portes Bel'M option serrure motorisée disponible sur les gammes Alu 80 (sauf Oxygène) et Bois 100

\*\* Avec les box Tydom de Delta Dore ou TaHoma de Somfy



# Nos portes vous protègent

## LA SÉCURITÉ CR2



Les premières minutes sont déterminantes pour décourager une tentative d'effraction par un cambrioleur. Bel'M augmente la sécurité de certaines portes par une conception renforcée partout où cela est nécessaire.

Les gammes Alu 80 et Acier permettent d'atteindre une résistance à l'effraction de Niveau 2, validée par des essais normalisés en laboratoire. Ils sont réalisés par l'IFT de Rosenheim en Allemagne, organisme certifié indépendant, selon la norme européenne EN1627. Profitez de la sérénité d'une porte équipée du Pack sécurité CR2.

Plus de détails sur la conception et les options de sécurité en p.128 et 129.



Multiplés renforts sur une porte Alu 80 dans les ouvrants et dormants (serrures de sécurité multipoints et rosace de barillet inox).



Outils normalisés pour les essais de résistance à l'effraction.

# L'ALUMINIUM

## Une belle entrée en matière

100 % recyclable, très facile à entretenir, extrêmement résistant : l'Aluminium cumule beaucoup d'avantages. Performances acoustiques et thermiques accrues, étanchéité maximale et palette de couleurs illimitées, les portes en Aluminium Bel'M sont également garanties 10 ans. De quoi vous faire craquer pour une belle entrée en matière... l'Aluminium signé Bel'M !







GRIS 7030 ▼



VUE INTÉRIEURE  
MONOCOLORATION EN OPTION ▼



## DUNE

Hauteur réalisable : 1700 à 2500

Largeur réalisable : 800 à 1200

Ud=0,93 ALU 80    €€€

Lignes et reliefs subtils avec effet de matière.  
Décors texturés, quel que soit  
le choix de la couleur\* de la porte.



\* se reporter au nuancier aluminium p 6,  
sauf Vert 6013 et Bleu Métallisé Mat 5025



Chaque modèle de porte est associé à une conception Alu 60, Alu 70 ou Alu 80. Faites le bon choix !

**ALU 60** Épaisseur 60 mm au meilleur prix avec les atouts de résistance de l'Aluminium.

- Périmètre dimensionnel jusqu'à :
  - Hauteur : 2250 mm
  - Largeur : 1000 mm
- Hautes performances thermiques



**ALU 70** Épaisseur 70 mm, un maximum de luminosité pour une solution plus sécurisée qu'une porte fenêtre.



**ALU 80** Épaisseur de 80 mm aux capacités et performances renforcées.

- Périmètre dimensionnel élargi :
  - Hauteur maximum 2500 mm, pour une largeur allant jusqu'à 1000 mm
  - Hauteur maximum 2350 mm, pour une largeur de 1001 à 1200 mm
- Très hautes performances thermiques
- Très hautes performances acoustiques
- Possibilité d'intégrer de la domotique avec une serrure motorisée
- Possibilité de choisir le Pack sécurité renforcée certifié CR2



Retrouvez les détails techniques de ces conceptions p.51

*Hier je les promenais en poussette,  
aujourd'hui elles font leurs ados, et demain...  
elles claqueront la porte pour ouvrir  
celle de leur propre maison.*







Azur, porte vitrée,  
avec serrure motorisée  
et pack mains libres

GRIS 2900 ▼



VUE INTÉRIEURE  
MONOCOLORATION  
EN OPTION ▼



## AZUR

Hauteur réalisable : 1880 à 2500

Largeur réalisable : 650 à 1200

Ud=1,0 ALU 80 🔒 🔧 🔑 🏠 €€€€

GRIS 2400 ▼



VUE INTÉRIEURE  
MONOCOLORATION EN OPTION ▼



## PURE

Hauteur réalisable : 1880 à 2500

Largeur réalisable : 650 à 1200

Ud=0,93 ALU 80 🔒 🔧 🔑 🏠 €€€€

Lignes épurées avec barre de tirage intégrée  
dans la porte. Déclinaison pleine et vitrée.  
Fixation de la barre de tirage invisible à l'intérieur.



NOIR 2100 ▼



VUE INTÉRIEURE ▼



Un décor extérieur géométrique créé avec la superposition de 2 tôles Aluminium, l'une en Gris Déco Bel'M et l'autre de la couleur de votre choix.



Décor repris sur le vitrage avant du luminaire **Brick**, avec un effet sablé.



Marquise éclairante **Zénith** 1300 en couleur coordonnée noir 2100.

## TOPAZE

Hauteur réalisable : 1940 à 2350  
Largeur réalisable : 650 à 1100

Ud=0,93 ALU 80 

TOPAZE  
Couleur noir 2100





**ORIGAMI**

H 3050 ouvrant 2400 + imposte 650  
L 1800 : fixe 350 + ouvrant 1000 + fixe 350  
Couleur bronze  
Luminaires **Hugy** à retrouver p.120

BRONZE ▼



VUE INTÉRIEURE ▼



## ORIGAMI

Hauteur réalisable : 1800 à 2500  
Largeur réalisable : 650 à 1200

Ud=0,93 ALU 80 €€€

Embouti subtil à effets, apportant un jeu de lumière donnant caractère et modernité à la porte.

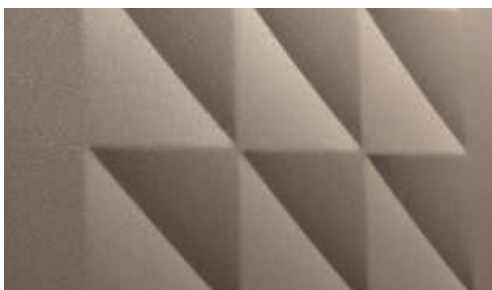

GRIS 7016 ▼



## OXYGÈNE

Hauteur réalisable : 1800 à 2350  
Largeur réalisable : 650 à 1200

Ud=0,93 ALU 80 €€€€

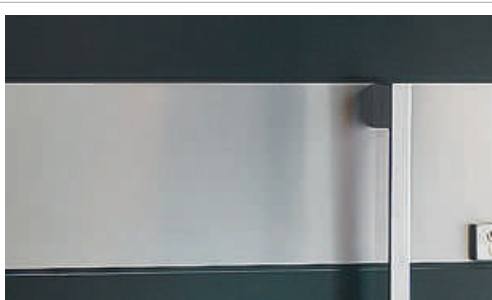

Décor et barre de tirage finition inox

### CATALOGUE AUGMENTÉ :

Photographiez ou flashez et découvrez un contenu augmenté sur la porte Oxygène en vidéo.







## ZEN

Porte de garage Zen (Novoferm Habitat)  
+ portail de clôture Zen (Kostum)  
Couleur noir 2100

ZEN + SEMI-FIXE ZEN NOIR 2100  
L 1400 : 900 + 500 ▼

### UN BEAU TRIO POUR UNE FAÇADE HARMONIEUSE.

ESTHÉTIQUE COORDONNÉE Design **Bel'M**



par **Bel'M**



par **NOVOFORM**



par **KOSTUM**

Les portes de garage Novoferm et les portails de clôture Kostum sont inspirés du design de la porte d'entrée Bel'M pour une coordination esthétique extérieure.



VUE INTÉRIEURE ▼



## ZEN

Hauteur réalisable : 1700 à 2350  
Largeur réalisable : 650 à 1200

Ud=0,93 ALU 80 €€€

ALINÉA + SEMI-FIXE ALINÉA NOIR 2100  
L 1400 : 900 + 500 ▼

Baguette Gris Déco Bel'M



VUE INTÉRIEURE  
BICOLORATION EN STANDARD ▼



Décors usinés en standard  
ou baguettes relief en option

## ALINÉA

Hauteur réalisable : 1700 à 2350

Largeur réalisable : 760 à 1200

Ud=0,93 ALU 80

## LE + Bel'M

Si vous souhaitez l'esthétique de cette porte Alinéa, mais que votre maçonnerie est cintrée, retrouvez-la p.64, au chapitre portes Mixte.



Serrure de porte d'entrée motorisable.  
Possibilité de piloter également son portail et sa porte de garage avec l'option serrure motorisée.

## ALINÉA

Alinéa, marquise contemporaine Zénith 900, porte de garage Alinéa (Novoferm Habitat), portail de clôture Alinéa (Kostum) en gris 2900



## PHOSPHORE

Phosphore en double vantail  
H 2150 L 1800  
Couleur noir 2100



PHOSPHORE GRIS 7004 - L 1600 : 1100 + 500 ▼



VUE INTÉRIEURE ▼



### LE + Bel'M BARRE DE TIRAGE :

Avec cette barre, une clé est nécessaire pour actionner la serrure manuelle et entrer dans votre maison, sauf si vous l'associez à une poignée courte.

### CATALOGUE AUGMENTÉ :

Photographiez ou flashez et découvrez encore plus de contenu.



## PHOSPHORE

Hauteur réalisable : 1930 à 2350

Largeur réalisable : 650 à 1200

Ud=0,93 ALU 80 

GRIS 7030 ▼



### DORVAL

Hauteur réalisable : 1900 à 2250  
Largeur réalisable : 700 à 1000

Ud=1,1 ALU 60 €

BLEU 5003 ▼



### MIRAGE

Hauteur réalisable : 1880 à 2250  
Largeur réalisable : 650 à 1000

Ud=1,2 ALU 60 €€

GRIS 7016 ▼



### POLIADE

Hauteur réalisable : 1700 à 2250  
Largeur réalisable : 810 à 1000

Ud=1,1 ALU 60 €€

BRONZE ▼



### HERMIONE

Hauteur réalisable : 1700 à 2250  
Largeur réalisable : 650 à 1000

Ud=0,93 ALU 80  €€€



### MIRAGE

Mirage laquée bleu 2700  
H 2150 L 1150 : ouvrant 900 + fixe 250  
Luminaire **Brick Lignes** en bleu 2700,  
à retrouver p.120





## ABYSSE

Couleur gris 7039  
 H 2150 L 1600 : ouvrant 900  
 + fixe en dormant 700

GRIS 7039 ▼



VUE INTÉRIEURE ▼



Les portes Abyssse et Écume  
 laissent entrer la lumière dans votre maison.

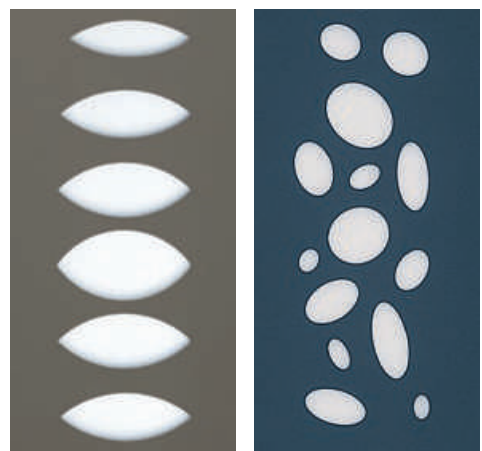

## ABYSSE

Hauteur réalisable : 1900 à 2350  
 Largeur réalisable : 650 à 1000

Ud=1,1 ALU 80 €€€

NOIR 2100 ▼

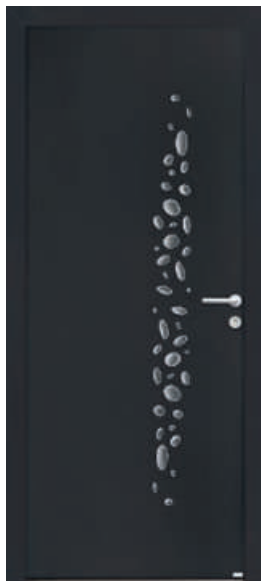

Décor galets brillants et opaques identique à la couleur de la porte en extérieur comme en intérieur.

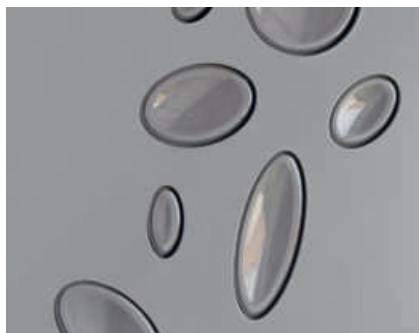

Luminaire **Brick** avec vitrage Bulles sablées coordonné au décor des modèles Écume et Galet, à retrouver p.120.

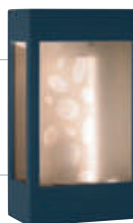

## GALET

Hauteur réalisable : 1750 à 2500  
Largeur réalisable : 650 à 1200

Ud=0,93 ALU 80   €€€

BLEU 2700 ▼



## ÉCUME

Hauteur réalisable : 1900 à 2500  
Largeur réalisable : 650 à 1200

Ud=1,0 ALU 80    €€€ 

## ÉCUME

Couleur noir 2100, marquise éclairante  
Zénith 1800 mm en noir 2100





### CHRYSTAL

Couleur rouge 300 en option  
 H 2600 : ouvrant 2150 + imposte fixe 450  
 L 1600 : fixe 350 + ouvrant 900 + fixe 350

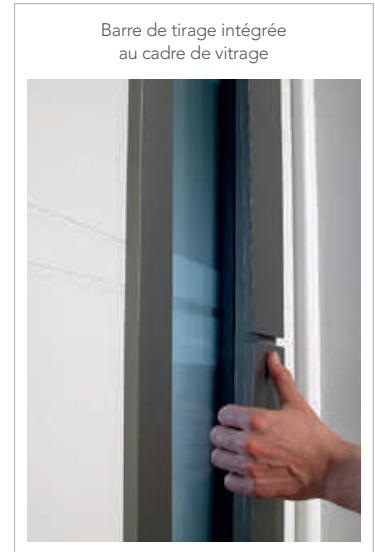

Barre de tirage intégrée  
 au cadre de vitrage

GRIS 7004 ▼



### IRATY

Hauteur réalisable : 1910 à 2250  
 Largeur réalisable : 650 à 1000

Ud=1,3 ALU 60 €€

NOIR 2100 ▼



### OPALE

Hauteur réalisable : 1970 à 2500  
 Largeur réalisable : 650 à 1200

Ud=1,2 ALU 80



L 1200, BLANC 9016  
 OUVERTURE À LA CLÉ DE L'EXTÉRIEUR ▼



Grande largeur 1,20 m

### CHRYSTAL

Hauteur réalisable : 1970 à 2500  
 Largeur réalisable : 650 à 1200

Ud=1,2 ALU 80



VUE INTÉRIÈRE  
 CHRYSTAL / OPALE ▼







Barre de tirage Gris Déco Bel'M intégrée

BLEU 5025 ▼



## ESCALE

Hauteur réalisable : 1900 à 2500  
 Largeur réalisable : 800 à 1200

Ud=0,93 ALU 80 



GRIS 2900 ▼

## RIVA

Hauteur réalisable : 1900 à 2500  
 Largeur réalisable : 800 à 1200

Ud=1,1 ALU 80 

## RIVA

Modèle vitré avec barre intégrée,  
 présenté ici avec le renfort de barillet inox  
 de l'option sécurité renforcée CR2.  
 Couleur porte et luminaire **Hugy** gris 2900,  
 à retrouver p.120







**VIRGULE**

Couleur blanc 9016 fixes en dormant  
avec vitrage sablé  
H 2150 - L 1700 :  
fixe 400 + ouvrant 900 + fixe 400

GRIS 7004 ▼



Vitrage affleurant, avec motif, sans cadre de vitrage



Cadre de vitrage mouluré en extérieur et intérieur.  
Pluie de pointillés pour plus de légèreté.

GRIS 7016 ▼



**VIRGULE**

Hauteur réalisable : 1890 à 2500  
Largeur réalisable : 650 à 1200

Ud=1,1 ALU 80  €€€

**GAÏA**

Hauteur réalisable : 1860 à 2500  
Largeur réalisable : 800 à 1100

Ud=1,2 ALU 80  €€€€

GRIS 7039 ▼



Décor épuré du vitrage affleurant

### LEROS

Hauteur réalisable : 1910 à 2250  
Largeur réalisable : 720 à 1000

Ud=1,2 ALU 60 €€

BLEU 2700  
PRÉSENTÉE EN H 2150 X L 1000 ▼

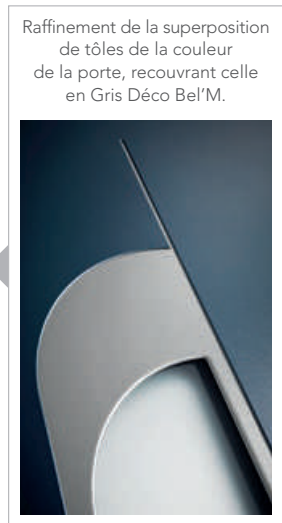

Raffinement de la superposition de tôles de la couleur de la porte, recouvrant celle en Gris Déco Bel'M.

### AZIMUT

Hauteur réalisable : 1950 à 2500  
Largeur réalisable : 650 à 1200

Ud=1,0 ALU 80 🔒🔑🔧🏠 €€€

GRIS 2400 ▼



### NAUTICA

Hauteur réalisable : 1870 à 2500  
Largeur réalisable : 650 à 1200

Ud=1,2 ALU 80 🔒🔑🔧🏠 €€€



### AZIMUT

Porte vitrée laquée bleu 2700  
H 2150 L 1000 + fixe 300  
+ imposte trapèze



**SÉLÈNE**

Couleur gris 7030, vitrage affleurant  
Poignée rosace contemporaine  
Gris Déco Bel'M en option p.124

GRIS 2400 ▼



**ICARE**

Hauteur réalisable : 1910 à 2250  
Largeur réalisable : 720 à 1000

Ud=1,2 ALU 60 €€

BLEU 2700 ▼



**APOLLO**

Hauteur réalisable : 1910 à 2250  
Largeur réalisable : 720 à 1000

Ud=1,3 ALU 60 €€

GRIS 7039 ▼



**ALCYONE**

Hauteur réalisable : 1910 à 2250  
Largeur réalisable : 650 à 1000

Ud=1,2 ALU 60 €€

GRIS 2900 ▼



**SÉLÈNE**

Hauteur réalisable : 1910 à 2250  
Largeur réalisable : 720 à 1000

Ud=1,3 ALU 60 €€



GRIS 2400 ▼



### ALBE

Hauteur réalisable : 1900 à 2250  
Largeur réalisable : 700 à 1000

Ud=1,2 ALU 60 €€

MARSA  
GRIS 7039 ▼



### MARSA

Hauteur réalisable : 1910 à 2250  
Largeur réalisable : 650 à 1000

Ud=1,3 ALU 60 €€

NOIR 2100 ▼



### BELLEVILLE

Hauteur réalisable : 1860 à 2500  
Largeur réalisable : 750 à 1200

Ud=1,2 ALU 80   €€€

BLANC 9016 ▼



### ESTÉREL

Hauteur réalisable : 1910 à 2250  
Largeur réalisable : 820 à 1000

Ud=1,3 ALU 60 €€

BLEU 5003 ▼



### ÉRIÉ

Hauteur réalisable : 1900 à 2250  
Largeur réalisable : 800 à 1000

Ud=1,5 ALU 80   €€€

#### CATALOGUE AUGMENTÉ :

Photographiez ou flashez et découvrez les détails avec les zooms.





**ARAPAO**

Couleur noir 2100  
H 2150 L 900



Jeu de matière granité, bullé et finitions noires pour assembler les vitrages. Chaque vitrail est unique.

LOTUS NOIR 2100 + FIXE EN BATTANT LOTUS  
+ SEMI-FIXE LOTUS AVEC SÉRIGRAPHIE NOIRE DANS LES VITRAGES  
L 1700 : 400 + 900 + 400 ▼

ARAPAO NOIR 2100  
+ SEMI-FIXE ARAPAO  
L 1300 : 900 + 400 ▼



VUE INTÉRIEURE ▼



**LOTUS**

Hauteur réalisable : 1850 à 2500  
Largeur réalisable : 700 à 1100

Ud=1,6 ALU 80  €€€ 

← Largeur de passage →

**ARAPAO**

Hauteur réalisable : 2050 à 2250  
Largeur réalisable : 800 à 1000

Ud=1,5 ALU 80  €€€

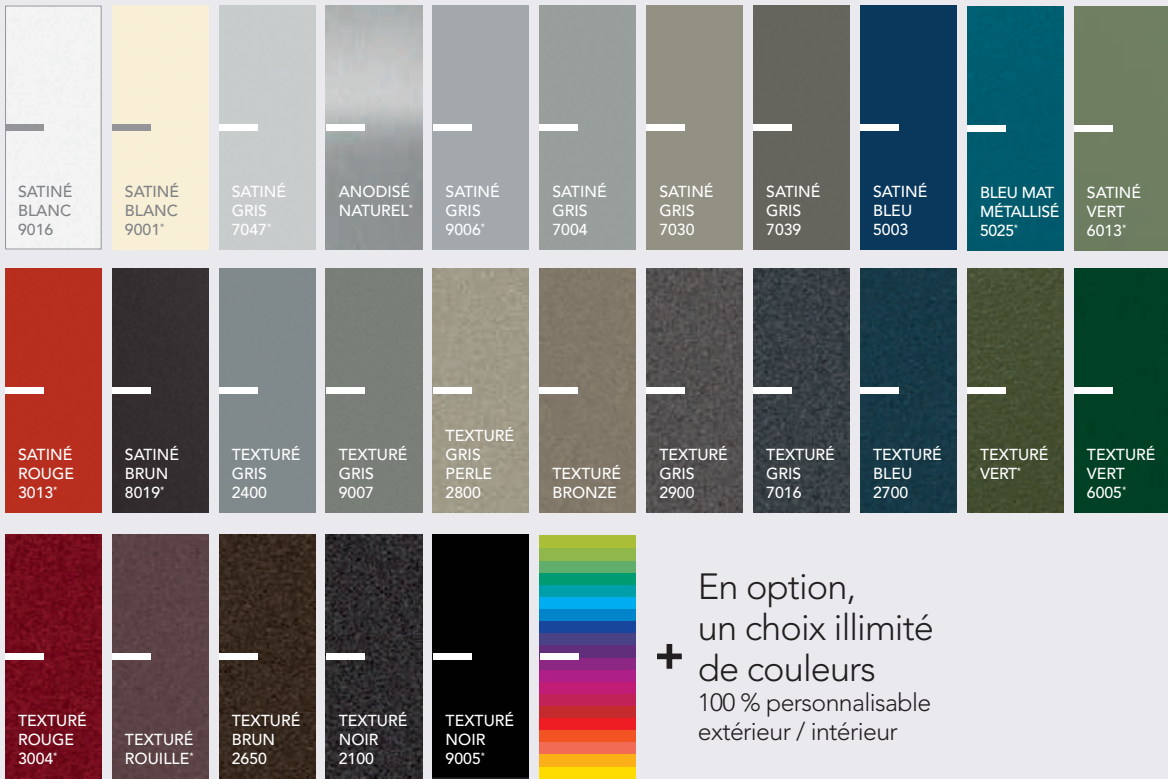

En option,  
+ un choix illimité  
de couleurs  
100 % personnalisable  
extérieur / intérieur

\* Couleurs non disponibles sur le modèle Étincelle (p.32-33).



**LUGAMI**  
Hauteur réalisable : 1946 à 2284  
Largeur réalisable : 700 à 1000

Ud=1,6 ALU 70 €€



**KAMY**  
Hauteur réalisable : 1944 à 2284  
Largeur réalisable : 700 à 1000

Ud=1,6 ALU 70 €€



**CATALOGUE AUGMENTÉ :**  
Photographiez ou flashez et découvrez encore plus de contenu.



ÉTINCELLE  
Gris 2900



BRONZE ▼





## LAISSEZ ENTRER LA LUMIÈRE.

Bulles laquées,  
vitrage sablé.  
Harmonisation  
des couleurs entre  
le verre laqué et la porte.  
Monocoloration  
en standard.  
Au choix dans le nuancier  
spécifique Alu 70 p.31.



## CONFORT ACOUSTIQUE

Ces modèles ont  
un affaiblissement acoustique  
supérieur pour assurer  
un confort phonique même  
dans des environnements  
très exposés aux bruits :

- performance  $R_a$ ,  $tr \geq 26$  dB   
pour la Zone 3  
(aux alentours des aéroports)
  - performance  $R_a$ ,  $tr \geq 31$  dB   
pour la Zone 2  
(à proximité des aéroports  
et du trafic routier).
- $R_a$ ,  $tr$  : Affaiblissement  
acoustique transports.

## ÉTINCELLE

Hauteur réalisable : 1734 à 2284  
Largeur réalisable : 700 à 1000

Ud=1,6 ALU 70   €€€

ROUGE 3004 ▼



## TOKYO

Hauteur réalisable : 1802 à 2270  
Largeur réalisable : 700 à 1000

Ud=1,7 ALU 70   €

YOGA BLEU 2700  
+ FIXE EN DORMANT AVEC VITRAGE SABLÉ  
L 1300 : 900 + 400 ▼



## YOGA

Hauteur réalisable : 1734 à 2284  
Largeur réalisable : 700 à 1000

Ud=1,6 ALU 70   €€

GRIS 2400 ▼



## KIGALI

Hauteur réalisable : 1634 à 2284  
Largeur réalisable : 600 à 1000

Ud=1,6 ALU 70   €



## URBANA

Double vantail avec option  
ouverture vers l'extérieur  
H 2150 L 1800 mm  
Couleur gris 7016

## NOMBREUSES COMPOSITIONS POSSIBLES

Au choix 0 à 4 traverses, panneaux ou vitrage, double vantail, tiercé ou imposte.

AVEC OPTIONS  
FERME-PORTE ET BANDEAU MAGNÉTIQUE ▼



VUE INTÉRIEURE

Bandeau  
magnétique

OPTION OUVERTURE  
VERS L'EXTÉRIEUR ▼



VUE EXTÉRIEURE

PORTE AVEC FIXE EN DORMANT ▼



VUE INTÉRIEURE

Panneau  
plein

Hauteur modulable  
du panneau de soubassement



# PORTE ALU 70 GRAND TRAFIC

## UNE RÉPONSE À L'OUVERTURE EXTÉRIEURE

GRIS 7016 ▼



Ouvrant et dormant de 62 mm à rupture de pont thermique

Serrure manuelle, 1 point de fermeture

Double vitrage feuilleté transparent classe P2A

Seuil Aluminium de 20 mm conforme aux normes pour personnes à mobilité réduite (seuil plat en option)



En option :

- ▶ Serrure 3 points
- ▶ Gâche pivotante
- ▶ Gâche électrique
- ▶ Ouverture sur l'extérieur
- ▶ Bandeau magnétique
- ▶ Ferme-porte
- ▶ Crémone pompier
- ▶ Barre anti-panique
- ▶ Anti-pince doigts

Nuancier spécifique p.31

### URBANA

Hauteur réalisable : 1700 à 2390

Largeur réalisable : 700 à 1350

Ud=1,7 | ALU 70 | €



Paumelles et joint anti-pince doigts



Barre anti-panique



Crémone pompier



Ferme-porte



Poignée extérieure

## ATHÉNA

H 2600 : ouvrants 2150  
+ imposte en faux ouvrants 450  
L 1860 avec 2 vantaux égaux  
Couleur brun 2650





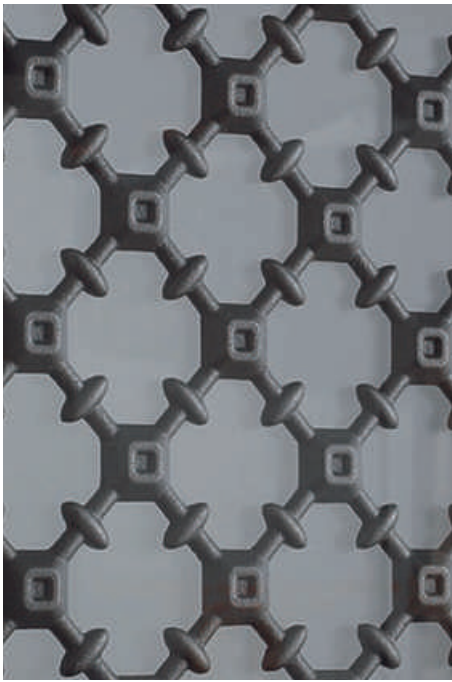

Le charme d'une belle grille intemporelle.  
Grille en fonte d'Aluminium insérée dans le vitrage.



*Moi qui voulais me changer les idées  
entre copines, voilà que ma mère  
est d'humeur shopping...  
Tant pis, je n'allais pas  
la laisser sur le pas de la porte.*







## ATHÉNA

Athéna + semi-fixe Athéna  
+ imposte répétante Athéna  
Couleur bleu 2700

**Composition sur-mesure :**

H 2450 : ouvrant 2000 + imposte 450  
L 1300 : ouvrant 900 + semi-fixe 400



ROUGE 300 EN OPTION  
TEINTES TEXTURÉES UNIQUEMENT  
GRILLE NOIRE EN OPTION ▼



## LE CHARME DES PORTES MENUISÉES sans entretien



Cimaise et moulures cossues, poignée sur plaque en option

## COULEUR DE LA GRILLE au choix :

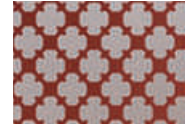

Grille monocouleur identique à la teinte extérieure de la porte (standard)



Grille noire extérieure et intérieure (option)



Grille bicolore. Teinte extérieure identique à la porte, blanche à l'intérieure (option)

## ATHÉNA

Hauteur réalisable : 1900 à 2350  
Largeur réalisable : 770 à 1200

Ud=1,4 ALU 80 €€€€€

En option, cimaise crénelée intégrant une fonction tirage disponible sur les modèles Athéna Odyssee, Kayapo, Héliopolis et Métis.

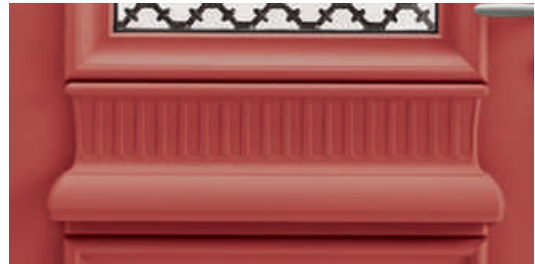

**ATHÉNA**  
avec semi-fixe vitré, poignée sur plaque et grille noire en option  
Vue intérieure



**ATHÉNA**  
en noir 2100, poignée sur plaque en option  
Marquise éclairante **Zénith** coordonnée en noir 2100 texturé, à retrouver p.122



## ODYSSEE

Odyssee double vantail  
 + imposte moulurée Athéna  
 H 2700 : ouvrant 2150 + imposte 550  
 L 1660 avec 2 vantaux égaux  
 Couleur gris 2900  
 Luminaire **LampioK**, à retrouver p.120

ODYSSEE + SEMI-FIXE ODYSSEE ROUILLE  
 TEINTES TEXTURÉES UNIQUEMENT  
 L 1400 : 900 + 500 ▼



Disponible  
 en grande  
 largeur jusqu'à  
 1200 mm avec  
 une esthétique  
 proportionnée.



### CATALOGUE AUGMENTÉ :

Photographiez ou flashez  
 et découvrez  
 encore plus de contenu.



## ODYSSEE

Hauteur réalisable : 1830 à 2350

Largeur réalisable : 770 à 1200

Ud=0,93 ALU 80  €€€€



NOÉ + SEMI-FIXE NOÉ BLANC 9016  
L 1300 : 900 + 400 ▼



**SPÉCIAL  
RÉNOVATION**

pour petites ou grandes  
ouvertures.

**SEMI-FIXE VITRÉ  
OU PLEIN,**

une esthétique sobre  
avec ou sans apport  
de lumière.

TOTEM NOIR 2100 ▼

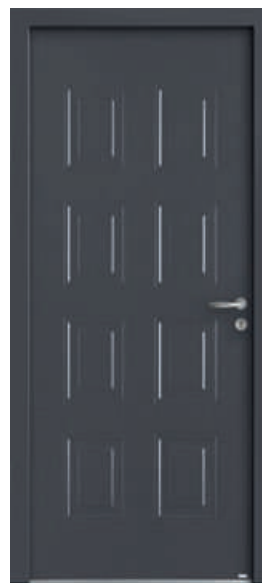

**NOÉ**

Hauteur réalisable : 1700 à 2350

Largeur réalisable : 670 à 1100

Ud=0,93 ALU 80 €€€

**TOTEM**

Hauteur réalisable : 1810 à 2250

Largeur réalisable : 780 à 1000

Ud=1,1 ALU 60 €

NOÉ  
GRIS PERLE 2800 ▼



NOÉ  
GRIS PERLE 2800 ▼



NOÉ  
GRIS PERLE 2800 ▼



Exemple de variation de dimensions de portes sur-mesure.



## ASTÉRIA

Couleur gris 2400  
+ imposte répétante Astéria  
H 2890 / 2150 + imposte 740 - L 1100





GRIS 2400 ▼



### ASTÉRIA

Hauteur réalisable : 1830 à 2250  
Largeur réalisable : 740 à 1100

Ud=1,4 ALU 80 €€€€€

GRIS 7033 EN OPTION  
TEINTES TEXTURÉES UNIQUEMENT ▼



### HÉLIOPOLIS

Hauteur réalisable : 1900 à 2350  
Largeur réalisable : 830 à 1200

Ud=1,3 ALU 80 €€€€€

VUE  
INTÉRIÈURE ▼

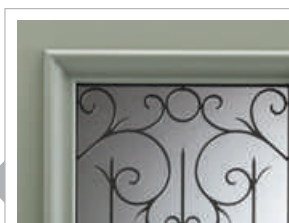

Élégance d'une grille découpée  
toute en finesse et robustesse.  
Grille en gris 2900 insérée  
dans le vitrage.



Cimaise crénelée avec fonction  
tirage disponible en option

BRUN 8019 ▼



### PANTHÉON

Hauteur réalisable : 1900 à 2350  
Largeur réalisable : 770 à 1100

Ud=1,2 ALU 80 €€€€



Grille à losanges intégrée  
dans le vitrage



Sérigraphie noire, effet grille,  
intégrée dans le vitrage

GRIS 7004 ▼



### KANSAS

Hauteur réalisable : 1870 à 2250  
Largeur réalisable : 800 à 1000

Ud=1,4 ALU 60 €€€



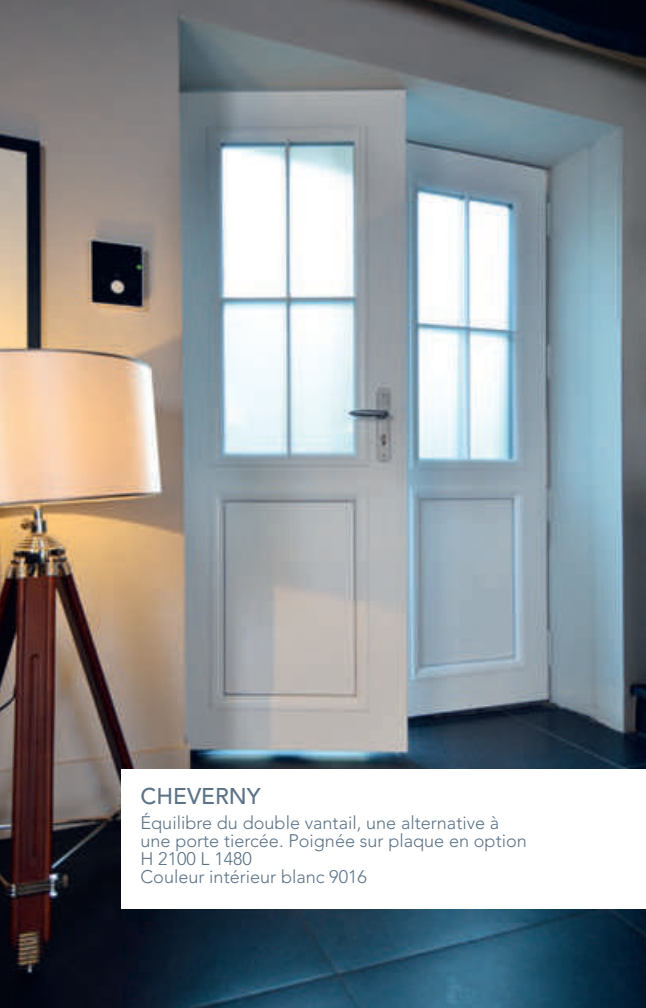

### CHEVERNY

Équilibre du double vantail, une alternative à une porte tiercée. Poignée sur plaque en option  
 H 2100 L 1480  
 Couleur intérieur blanc 9016

VERT 6013 ▼

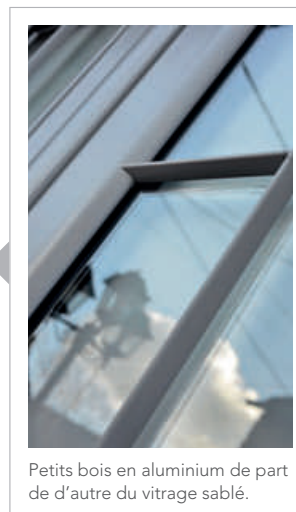

Petits bois en aluminium de part de d'autre du vitrage sablé.

### CHEVERNY

Hauteur réalisable : 1870 à 2350  
 Largeur réalisable : 700 à 1000

Ud=1,4 ALU 80 🔒 🔧 🔑 €€€

GRIS 2900 ▼

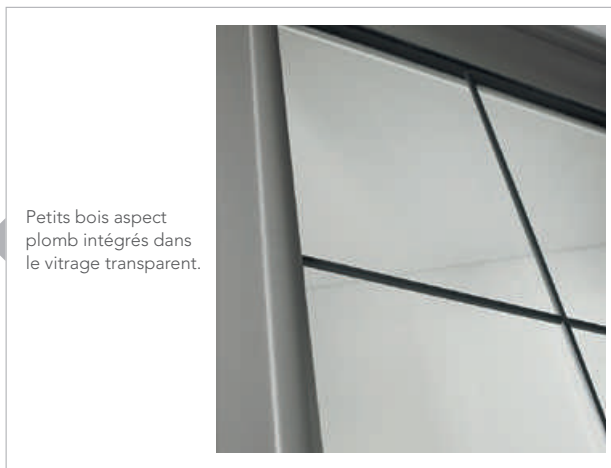

Petits bois aspect plomb intégrés dans le vitrage transparent.

### LANGAIS

Hauteur réalisable : 1870 à 2350  
 Largeur réalisable : 700 à 1100

Ud=1,4 ALU 80 🔒 🔧 🔑 €€€

GRIS 2900  
 PETITS BOIS BICOLORES  
 GRIS 7004 EXT.  
 BLANC 9016 INT. ▼



### JACKSON

Hauteur réalisable : 1770 à 2250  
 Largeur réalisable : 810 à 1000

Ud=1,2 ALU 80 €€€

GRIS 7047 ▼



### TUCSON

Hauteur réalisable : 1870 à 2250  
 Largeur réalisable : 800 à 1000

Ud=1,4 ALU 60 €€€

GRIS 2900 ▼



### GASPÉSIE

Hauteur réalisable : 1900 à 2250  
 Largeur réalisable : 800 à 1000

Ud=1,5 ALU 60 €€€

HUDSON + SEMI-FIXE SCOTIA  
 BLEU 5023 EN OPTION  
 L 1300 : 900 + 400 ▼



### HUDSON

Hauteur réalisable : 1900 à 2250  
 Largeur réalisable : 800 à 1000

Ud=1,2 ALU 60 €€



Porte laquée en bleu 5003  
 Moulures relief extérieures et intérieures  
 en soubassement  
 Bâton de maréchal et poignée  
 sur plaque laiton en option

### HARRICANA

Hauteur réalisable : 1920 à 2250  
 Largeur réalisable : 810 à 1000

Ud=1,3 ALU 80 €€€€



AKIMEL

Couleur gris perle 2800





AKIMEL + SEMI-FIXE AKIMEL GRIS 2900  
L 1400 : 900 + 500 ▼



Raffinement, relief et matière pour des vitraux assemblés de façon artisanale.



Esthétique traditionnelle pour un matériau contemporain.  
Vitrage artisanal travaillé de manière unique.



## AKIMEL

Hauteur réalisable : 1900 à 2350

Largeur réalisable : 770 à 1100

Ud=1,2 ALU 80   €€€

MÉTIS + SEMI-FIXE MÉTIS BLANC 9016  
TEINTES TEXTURÉES UNIQUEMENT  
L 1300 : 900 + 400 ▼



## MÉTIS

Hauteur réalisable : 1900 à 2350

Largeur réalisable : 830 à 1200

Ud=1,2 ALU 80   €€€€

KAYAPO + SEMI-FIXE KAYAPO  
TEINTES TEXTURÉES UNIQUEMENT  
BRUN 2650 ▼

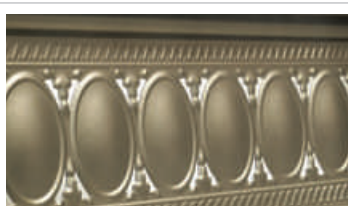

Frise décorative martelée





Cimaise crénelée avec fonction tirage disponible en option sur les modèles Métis, Kayapo, Athéna, Odysée et Héliopolis.

## KAYAPO

Hauteur réalisable : 1900 à 2350

Largeur réalisable : 830 à 1200

Ud=1,2 ALU 80   €€€€

### CATALOGUE AUGMENTÉ :

Photographiez ou flashez et découvrez les portes Métis et Kayapo avec la cimaise crénelée en option.





### CATAWA

Catawa + semi-fixe Catawa H 2150  
L 1300 : ouvrant 900 + semi-fixe 400

BRUN 2650 ▼

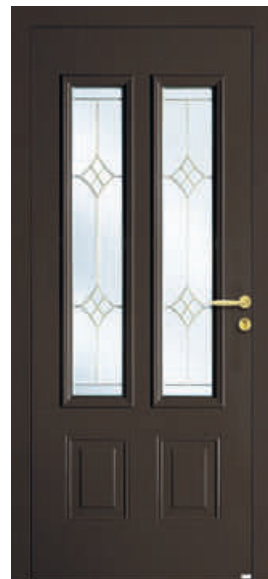

### MINNESOTA

Hauteur réalisable : 1890 à 2250  
Largeur réalisable : 800 à 1000

Ud=1,6 ALU 60 €€€

CATAWA + SEMI-FIXE CATAWA ROUGE 3004  
L 1400 : 900 + 500 ▼



### CATAWA

Hauteur réalisable : 1890 à 2250  
Largeur réalisable : 830 à 1000

Ud=1,3 ALU 80 €€€

### L'ESPRIT ART DÉCO vues intérieures



Décor floral avec effet de matière granulé ou bullé et jeu de finitions noires pour assembler les vitraux. Les nuances des couleurs s'expriment pleinement à l'intérieur de la maison.

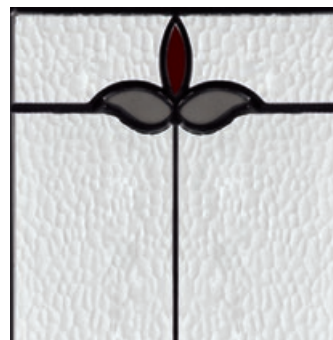

Reprise du décor dans le semi-fixe coordonné. Vitrage artisanal travaillé de manière unique.

VERT 6005 ▼



### FLAVIE

Hauteur réalisable : 1720 à 2250  
Largeur réalisable : 710 à 1000

Ud=1,3 ALU 80 €€€

WINDSOR + SEMI-FIXE WINDSOR 1015 EN OPTION  
L 1400 : 900 + 500 ▼



Subtilité du vitrail plomb intégré dans le double vitrage givré.



### WINDSOR

Hauteur réalisable : 1900 à 2250  
Largeur réalisable : 810 à 1000

Ud=1,5 ALU 80 €€€€

GRIS 2400 ▼



### MONTREAL

Hauteur réalisable : 1900 à 2250  
Largeur réalisable : 810 à 1000

Ud=1,2 ALU 80 €€€

ISAAC + SEMI-FIXE ISAAC BLEU 2700  
L 1300 : 900 + 400 ▼



### ISAAC

Hauteur réalisable : 1700 à 2350  
Largeur réalisable : 670 à 1100

Ud=1,2 ALU 80 €€€

BLEU 5024 EN OPTION ▼



### NIAGARA

Hauteur réalisable : 1870 à 2250  
Largeur réalisable : 800 à 1000

Ud=1,5 ALU 60 €€€



# ALUMINIUM

## Performances et longévité exceptionnelles

### Alternatives prix

La gamme la plus large du marché avec des esthétiques comparables et des prix adaptés à votre budget avec les portes Alu 60 ou Alu 80.



LEROS  
ALU 60 €€



AZIMUT  
ALU 80 €€€

### Garanties

Nos innovations et essais en laboratoire permettent de proposer de hautes garanties sur les portes Aluminium.

Détails sur [belm.fr](http://belm.fr) pour les conditions de garantie.

ANTI-CORROSION

10 ANS

BRILLANCE ET COULEUR

10 ANS



### Sécurité

**Portes Aluminium avec serrure 5 points**

**Alu 60** : 4 rouleaux et 1 pêne

**Alu 70** : 4 rouleaux et 1 pêne, barillet signé Bel'M avec 5 clés et carte de réapprovisionnement



**Alu 80** : 2 crochets, 2 rouleaux ou 2 pènes et 1 pêne 1/2 tour, barillet signé Bel'M avec 5 clés et carte de réapprovisionnement.



Option serrure motorisée disponible.



Retrouvez toutes les options quincaillerie, vitrage, serrure motorisée, options de sécurité CR2 selon les portes p.124 à 130.

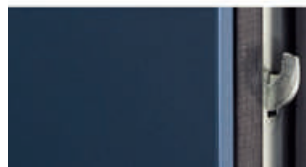
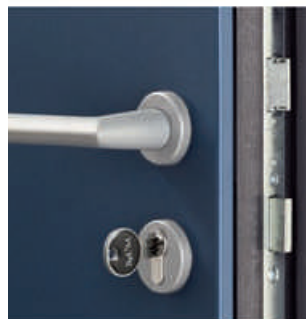
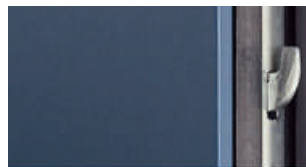

GARANTIE

5 ANS

SERRURE

Serrure Alu 80 avec zoom sur les 2 crochets

# Conceptions performantes

Bel'M est le créateur de la conception monobloc qui offre des performances thermiques, acoustiques et d'étanchéité incomparables.

ALU 60	ALU 70	ALU 80
		
<p>01  Ouvrant monobloc de 60 mm avec cadre composite à haute résistance. Isolant thermique à haute performance. Fiches 2 broches réglables en 3 dimensions.</p> <p>04  Seuil Aluminium de 20 mm conforme aux normes pour personnes à mobilité réduite.</p>	<p>01   Ouvrant d'épaisseur 70 mm à rupture de pont thermique, double vitrage 28 mm, fiches à clamer réglables en 2 dimensions.</p> <p>04  Seuil Aluminium à rupture de pont thermique, conforme aux normes pour personnes à mobilité réduite.</p>	<p>01   Ouvrant monobloc de 80 mm avec cadre composite à haute résistance. Isolant thermique et acoustique à très haute performance. Fiches 3 broches réglables en 3 dimensions.</p> <p>04  Seuil Aluminium de 20 mm, à rupture de pont thermique, conforme aux normes pour personnes à mobilité réduite.</p>
<p>02  Dormant Aluminium à recouvrement (sécurité renforcée) et à rupture de pont thermique.</p> <p>03  Joint sur dormant assurant l'étanchéité à l'eau et à l'air.</p>	<p>05  Ouvrant à rupture de pont thermique.</p> <p>06  Joint périphérique sur ouvrant assurant l'étanchéité à l'air.</p>	

## Compositions sur mesure

Pour magnifier vos projets en neuf comme en rénovation, nous vous proposons de nombreuses compositions avec des impostes, fixes en dormant vitrés et des dimensions d'ouvrants à vos mesures selon les modèles.

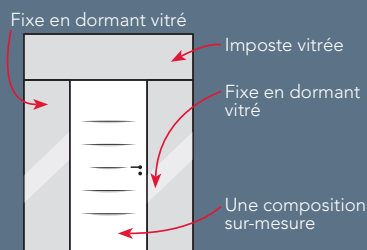

Les performances thermiques (Ud) sont données à titre indicatif et sont susceptibles de varier légèrement. Consulter belm.fr pour nos dernières mises à jour.

# LE MIXTE BOIS/ALU

## L'histoire d'une rencontre

Quand la chaleur et le charme du Bois rencontrent les performances acoustiques, thermiques, les garanties et la facilité d'entretien de l'Aluminium, le mariage aboutit forcément à une porte de grande qualité. 12 finitions au choix pour l'intérieur Bois, 25 couleurs disponibles en standard pour l'extérieur Aluminium et une infinité de combinaisons en sur-mesure. Ajoutez la conception monobloc exclusive Bel'M, qui apporte de l'élégance et renforce les performances, et vous obtenez exactement la porte qu'il vous faut.









Mariage d'une grille en gris 2900  
insérée dans le vitrage et de la chaleur des moulures  
Bois en finition chêne naturel.



*Dans la vie il est essentiel de partager  
de vrais moments de complicité.  
Et c'est ce que Claire et Jules ont choisi de faire...*



INTÉRIEUR BOIS  
CHÊNE NATUREL ▼



EXTÉRIEUR  
ALU  
Retrouvez-la p.43 ▼



INTÉRIEUR BOIS  
CHÊNE NATUREL ▼



EXTÉRIEUR  
ALU  
ATHÉNA  
Retrouvez-la p.39 ▼



## HÉLIOPOLIS

Hauteur réalisable : 1900 à 2350  
Largeur réalisable : 800 à 1000

Ud=1,2 €€€€€

## ATHÉNA

Hauteur réalisable : 1900 à 2350  
Largeur réalisable : 800 à 1000

Ud=1,3 €€€€€

Option cimaise crénelée avec fonction tirage disponible sur Héliopolis et Athéna. À découvrir en p.43 et 53.

INTÉRIEUR BOIS  
CHÊNE BLANCHI ▼



EXTÉRIEUR  
ALU ▼



## ARTÉMIS

Hauteur réalisable : 1900 à 2350  
Largeur réalisable : 800 à 1000

€€€€€







INTÉRIEUR BOIS  
CHÊNE WENGE ▼



EXTÉRIEUR  
ALU ▼



### IRIS

Hauteur réalisable : 1900 à 2350  
Largeur réalisable : 800 à 1000

🔑 €€€€€



INTÉRIEUR BOIS  
CHÊNE NATUREL ▼

Vue intérieure  
identique  
sur les portes  
ODYSSÉE et NOÉ

EXTÉRIEUR  
ALU  
ODYSSÉE  
Couleur rouille  
Retrouvez-la p.40 ▼



EXTÉRIEUR  
ALU  
NOÉ  
Couleur gris perle  
Retrouvez-la p.41 ▼



### ODYSSÉE\*

Hauteur réalisable : 1900 à 2350  
Largeur réalisable : 800 à 1000

Ud=0,96 🔒 🔑 €€€€€



INTÉRIEUR BOIS  
CHÊNE NATUREL ▼



EXTÉRIEUR  
ALU  
WINDSOR  
Retrouvez-la p.49 ▼



### WINDSOR

Hauteur réalisable : 1900 à 2250  
Largeur réalisable : 800 à 1000

Ud=1,4 🔒 🔑 €€€€



DOUBLE VANTAIL CINTRÉ  
Flèche : 150 mm

2 m

2,15 m

### NOÉ

Hauteur réalisable : 1900 à 2350  
Largeur réalisable : 800 à 1000

Ud=0,96 🔒 🔑 €€€

INTÉRIEUR BOIS  
CHÊNE BLANCHI PETITS BOIS  
PLOMB ET POIGNÉE ROSACE GRIS  
DÉCO BELIM EN OPTION ▼



**GASPÉSIE**  
VERSION CINTRÉE



**GASPÉSIE** en version cintrée  
Gaspésie Mixte plein cintre  
Couleur noir 2100

INTÉRIEUR BOIS  
CHÊNE NATUREL ▼



**GASPÉSIE**  
Hauteur réalisable : 1900 à 2350  
Largeur réalisable : 800 à 1000

Ud=1,3 €€€€€

INTÉRIEUR BOIS  
CHÊNE MOYEN ▼



**HUDSON**  
Hauteur réalisable : 1900 à 2250  
Largeur réalisable : 800 à 1000

Ud=1,1 €€€



EXTÉRIEUR  
ALU  
GASPÉSIE  
Retrouvez-la p.45 ▼



EXTÉRIEUR  
ALU  
HUDSON  
Retrouvez-la p.45 ▼



**CATALOGUE  
AUGMENTÉ :**

Photographiez ou flashez  
et découvrez  
encore plus de contenu.



INTÉRIEUR BOIS  
CHÊNE NATUREL ▼



EXTÉRIEUR  
ALU  
MINNESOTA  
Retrouvez-la p.48 ▼



### MINNESOTA

Hauteur réalisable : 1900 à 2250  
Largeur réalisable : 800 à 1000

Ud=1,4 €€€€€

INTÉRIEUR BOIS  
CHÊNE NATUREL ▼



EXTÉRIEUR  
ALU  
FLAVIE  
Retrouvez-la p.49 ▼



### FLAVIE

Hauteur réalisable : 1700 à 2250  
Largeur réalisable : 700 à 1000

Ud=1,3 €€€



INTÉRIEUR BOIS  
CHÊNE WENGÉ ▼



EXTÉRIEUR  
ALU  
MONTRÉAL  
Retrouvez-la p.49 ▼



### MONTRÉAL

Hauteur réalisable : 1900 à 2350  
Largeur réalisable : 800 à 1000

Ud=1,2 €€€€€

### MONTRÉAL

Double vantail intérieur chêne wengé,  
extérieur couleur rouge 300  
et bâton de maréchal en option  
H 2150 L 1800



# PORTES FERMIÈRES

Une seule poignée extérieure et possibilité d'ouvrir seulement le haut de la porte.



**BOCAGE 1**  
Extérieur Gris 7004

INTÉRIEUR BOIS  
CHÊNE NATUREL ▼



## BOCAGE 1, 2 & 3

Hauteur réalisable : 1950 à 2250  
Largeur réalisable : 800 à 1000

Ud=1,3 €€€€€

EXTÉRIEUR  
ROUGE 3013 ▼



**BOCAGE 2**

INTÉRIEUR  
CHÊNE NATUREL ▼

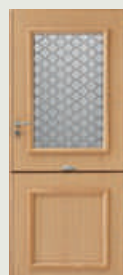

**BOCAGE 2**

EXTÉRIEUR  
GRIS 7004 ▼



**BOCAGE 3**

INTÉRIEUR  
CHÊNE WENGÉ ▼



**BOCAGE 3**

\* version cintrée disponible en Novembre 2019. Bocage 2 et Bocage 3 : Sérigraphie, effet grille, intégrée dans le double vitrage.

INTÉRIEUR BOIS  
CHÊNE WENGÉ ▼



EXTÉRIEUR  
ALU  
ISAAC  
Retrouvez-la p.49 ▼



## ISAAC

Hauteur réalisable : 1900 à 2350  
Largeur réalisable : 800 à 1000

Ud=1,2 €€€€

INTÉRIEUR BOIS  
CHÊNE NATUREL ▼



EXTÉRIEUR  
ALU  
LANGEAIS  
Retrouvez-la p.44 ▼



## LANGEAIS

Hauteur réalisable : 1900 à 2250  
Largeur réalisable : 800 à 1000

Ud=1,3 €€€€

INTÉRIEUR BOIS  
CHÊNE NATUREL PETITS BOIS  
LAQUÉS COULEUR 7004 ▼



EXTÉRIEUR  
ALU  
JACKSON  
Retrouvez-la p.45 ▼



## JACKSON

Hauteur réalisable : 1700 à 2350  
Largeur réalisable : 700 à 1000

Ud=1,2 €€€



Mariage du cadre de vitrage contemporain Gris Déco Bel'M et de la chaleur du Bois en Chêne Naturel.

CHRYSTAL  
EXTÉRIEUR ALU ▼



### CHRYSTAL

Hauteur réalisable : 1900 à 2250  
Largeur réalisable : 800 à 1100

Ud=1,4 🔑 €€€€€ 🚗 🚚

OPALE  
EXTÉRIEUR ALU ▼



### OPALE

Hauteur réalisable : 1900 à 2250  
Largeur réalisable : 800 à 1100

Ud=1,4 🔑 €€€€€ 🚗 🚚

INTÉRIEUR BOIS  
CHÊNE NATUREL ▼



Vue intérieure  
identique  
sur les portes  
CHRYSTAL et OPALE



## GAÏA

Gaïa + fixes en dormant vitrés  
 Vue intérieure chêne naturel  
 H 2150 L 1700 : fixe 400 + ouvrant 900 + fixe 400

INTÉRIEUR BOIS  
 CHÊNE NATUREL ▼



EXTÉRIEUR  
 ALU  
 GAÏA  
 Retrouvez-la p.26 ▼



INTÉRIEUR BOIS  
 CHÊNE NATUREL ▼



EXTÉRIEUR  
 ALU  
 VIRGULE  
 Retrouvez-la p.26 ▼



INTÉRIEUR BOIS  
 CHÊNE BLANCHI ▼



## GAÏA

Hauteur réalisable : 1900 à 2230  
 Largeur réalisable : 800 à 1000

Ud=1,2 €€€€€

## VIRGULE

Hauteur réalisable : 1900 à 2350  
 Largeur réalisable : 800 à 1000

Ud=1,3 €€€€€

## VIRGULE en version cintrée



## MARSA

Belle finition chêne ardoise du panneau Bois sur ce modèle qui laisse rentrer la lumière dans votre entrée



INTÉRIEUR BOIS  
CHÊNE ARDOISE ▼



EXTÉRIEUR  
ALU  
MARSA  
Retrouvez-la p.29 ▼



INTÉRIEUR BOIS  
CHÊNE HAVANE ▼



EXTÉRIEUR  
ALU  
SÉLÈNE  
Retrouvez-la p.28 ▼



## MARSA

Hauteur réalisable : 1800 à 2250  
Largeur réalisable : 780 à 1000

Ud=1,4   €€€€

## SÉLÈNE

Hauteur réalisable : 1910 à 2250  
Largeur réalisable : 780 à 1000

Ud=1,5   €€€€

INTÉRIEUR BOIS  
CHÊNE BLANCHI ▼



EXTÉRIEUR  
ALU  
ALBE  
Retrouvez-la p.29 ▼



## ALBE

Hauteur réalisable : 1940 à 2250  
Largeur réalisable : 780 à 1000

Ud=1,4 €€€€

INTÉRIEUR BOIS  
CHÊNE NATUREL ▼



EXTÉRIEUR  
ALU  
AZUR  
Retrouvez-la p.14 ▼



## AZUR

Hauteur réalisable : 1900 à 2350  
Largeur réalisable : 700 à 1000

Ud=1,2 €€€€

INTÉRIEUR BOIS  
CHÊNE ARDOISE ▼



EXTÉRIEUR  
LÉRY ▼



## LÉRY

Hauteur réalisable : 1900 à 2250  
Largeur réalisable : 800 à 1000

Ud=1,6 €€€€



## LÉRY en version cintrée

Impose une modification  
esthétique de la traverse basse  
en version cintrée



### L'ACOUSTIQUE

Bénéficiez d'une haute performance  
acoustique sur les portes Mixtes  
pour réduire les bruits de l'extérieur.  
Détails sur les performances  
acoustiques p.33.

### CATALOGUE AUGMENTÉ :

Photographiez  
ou flashez  
et découvrez  
la vue extérieure  
de la porte Marsa.



ALINÉA  
CINTRE SURBAISSÉ  
Vue intérieure chêne havane



INTÉRIEUR BOIS  
CHÊNE NATUREL ▼



EXTÉRIEUR  
ALU  
DUNE  
Retrouvez-la p.12 ▼



## DUNE

Hauteur réalisable : 1900 à 2350  
Largeur réalisable : 790 à 1100

Ud=0,95 €€€

EXTÉRIEUR ALINÉA  
Retrouvez-la p.19 ▼



## ALINÉA

Hauteur réalisable : 1900 à 2350  
Largeur réalisable : 780 à 1100

Ud=0,95 €€€

EXTÉRIEUR PHOSPHORE  
Retrouvez-la p.20 ▼



## PHOSPHORE

Hauteur réalisable : 1900 à 2250  
Largeur réalisable : 780 à 1100

Ud=0,95 €€€

Disponible également en option sans  
barre de tirage, avec poignée rosace  
Gris Déco Bel'M €€



- Deux esthétiques en intérieur : à lames en chêne massif ou en panneau rainuré (disponible pour les modèles Alinéa et Phosphore)

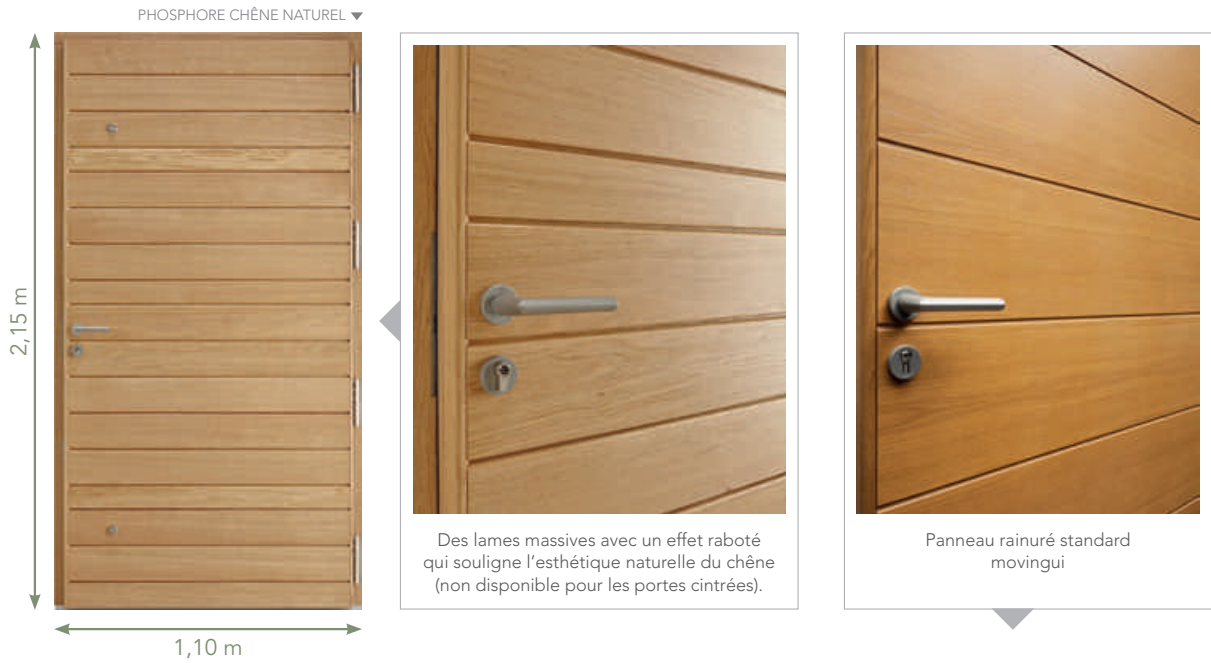

- Grande plage dimensionnelle



# MIXTE

## Alliance des performances de l'Aluminium et des atouts du Bois

### Chaleur du Bois

Adaptables à tous les types d'architecture, y compris cintrés, nos portes Mixtes sauront vous séduire par leur noblesse, leur charme et leur matériau intemporel qu'est le Bois à l'intérieur de la maison.

Un confort inégalé grâce aux performances thermiques, acoustiques et d'étanchéité associées à la chaleur du Bois en face intérieure.



### Garanties

Détails sur [belm.fr](http://belm.fr) pour les conditions de garantie.

ANTI-CORROSION

BRILLANCE ET COULEUR

**10 ANS**

**10 ANS**



### Sécurité

#### Serrure 5 points

2 crochets,  
2 rouleaux,  
+ 1 pêne



#### Barillet signé Bel'M

avec 5 clés et carte  
de réapprovisionnement







Serrure Mixte avec zoom sur les crochets

GARANTIE

**5 ANS**

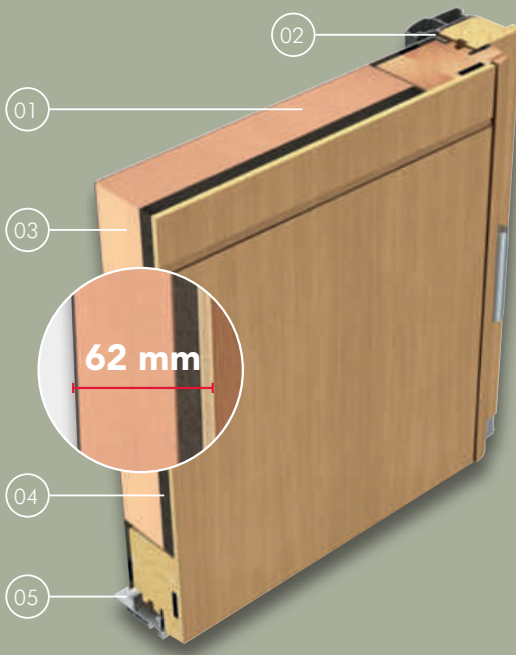
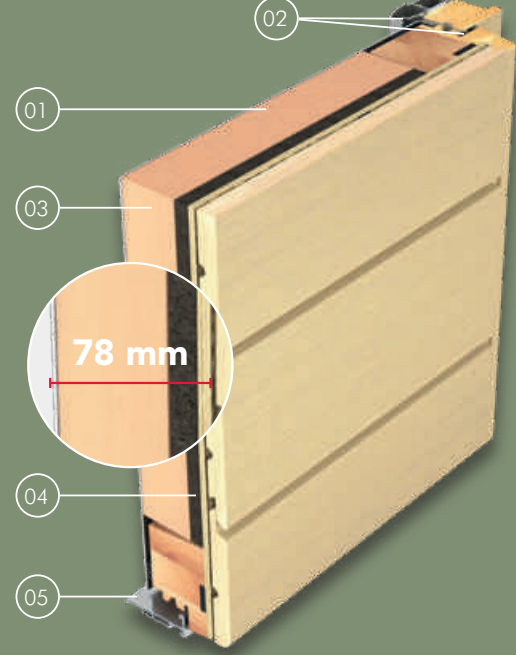
SERRURE

# 2 conceptions de portes Mixte pour personnaliser la face intérieure de votre porte

À PANNEAUX RAINURÉS	À LAMES EN CHÊNE MASSIF
	
<p>01 Ouvrant de 62 mm, face intérieure en panneau rainuré et face extérieure Aluminium. Fiches 2 broches réglables en 3 dimensions.</p>	<p>01 Ouvrant monobloc de 78 mm, face intérieure lames en chêne massif et face extérieure Aluminium. Fiches 3 broches réglables en 3 dimensions.</p>
<p>02 Joints périphériques sur ouvrant et dormant assurant l'étanchéité.</p> <p>03 Isolant thermique. </p>	<p>04 Isolant acoustique à base de fibre de Bois.  *</p> <p>05 Seuil Aluminium de 20 mm conforme aux normes pour personnes à mobilité réduite. </p>



## Portes Mixtes Cintrables

Le choix d'une porte en harmonie avec l'architecture de votre maison.

18 modèles disponibles en cintré.



PLEIN CINTRE



CINTRE SURBAISSÉ

\* Selon modèles.



# LE BOIS

## L'essence même de la noblesse

Son charme et sa personnalisation illimitée font du Bois une matière intemporelle et adaptable à tous les types d'architectures. Nos modèles se déclinent selon vos envies et vos besoins : essence du Bois, esthétique, couleurs, performances, projet de rénovation ou projet neuf...

Il y aura forcément une porte en Bois qui vous correspondra.





Belle alliance de matières nobles : les lames de chêne massif s'associent à l'Aluminium de la poignée de la barre de tirage et de la face extérieure du dormant. Un concentré du savoir-faire Bel'M.

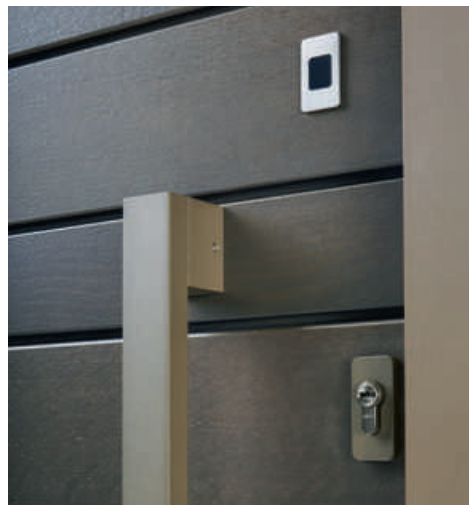

*Dimanche, il fait beau, petite escapade en bateau.  
Libres comme l'air, sans itinéraire,  
juste envie de voir où le vent nous porte.*





CYME CHÊNE FUSAIN  
DORMANT ET BARRE EN ALUMINIUM COULEUR BRONZE  
SERRURE MOTORISÉE EN OPTION  
L 1700: OUVRANT 1100 + FIXE EN DORMANT 600 ▼



## CYME

Hauteur réalisable : 1850 à 2250  
Largeur réalisable : 800 à 1200

Ud=0,83 BOIS 100 €€€€€

## BOIS 100

Permet, en option, l'intégration de la serrure motorisée et l'accès à la domotique. Retrouvez tous les détails en p.126-127.



Joint périphérique sur dormant

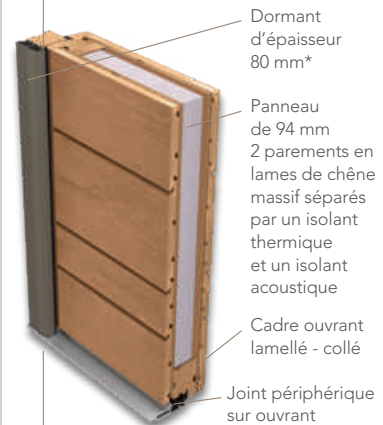

Seuil Aluminium de 20 mm à rupture de pont thermique conforme aux normes pour personnes à mobilité réduite

\* Dormant chêne pour la Belcastel, dormant chêne avec face extérieure Aluminium pour la Cyme.

CHÊNE FAUVE  
BARRE DE TIRAGE INOX,  
POIGNÉE COURTE EN OPTION ▼

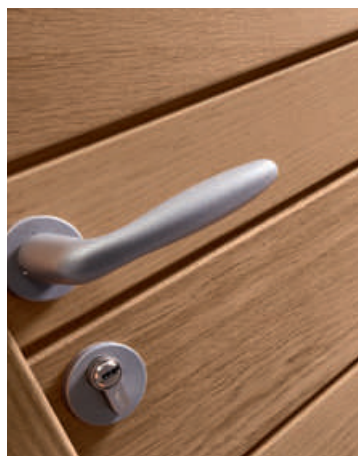

Lames en chêne massif d'origine française, poignée standard Gris Déco Bel'M. Tout en authenticité et modernité.

## BELCASTEL

Hauteur réalisable : 1800 à 2250  
Largeur réalisable : 800 à 1200

Ud=0,80 BOIS 100 €€€€€

4 finitions lasurées\* disponibles à l'extérieur et à l'intérieur des portes Bois 100 et Bois 60+

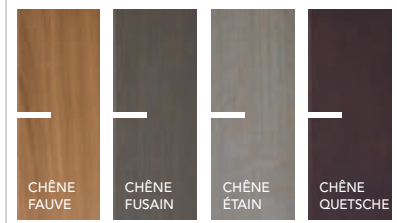

CATALOGUE AUGMENTÉ :

Photographiez ou flashez et découvrez encore plus de contenu.



\*Le chêne est un matériau naturel qui conserve toute son authenticité par les singularités de l'essence, fil du bois, maille ou encore nuances de teinte du chêne de blond à brun. La teinte de la porte lasurée peut donc varier de ces représentations.



### SIGRI

Chêne fusain face extérieure en option  
 + 2 fixes en dormant + imposte avec meneaux filants  
**Composition sur mesure :**  
 H 2750 : ouvrant 2150 + imposte 600  
 L 2100 : fixe 600 + ouvrant 900 + fixe 600

CHÊNE FUSAIN ▼



### SIGRI

Existe en Chêne ou Movingui  
 Hauteur réalisable : 1800 à 2350  
 Largeur réalisable : 680 à 1000

Ud=1,4 BOIS 60+ €€€

TOUQUET + FIXE EN DORMANT  
 COULEUR 7004 EN OPTION  
 L 1300 : 900 + 400 ▼



### TOUQUET

Existe en Chêne ou Movingui  
 Hauteur réalisable : 1800 à 2350  
 Largeur réalisable : 680 à 1000

Ud=1,1 BOIS 60+ €€€

# PRIORITÉ BUDGET - Bois 50

## MODÈLES CONTEMPORAINS

LAQUÉE COULEUR 5023  
EN OPTION ▼



### PATCHOULI

*En Bois exotique clair*

Hauteur réalisable : 2050 à 2150  
Largeur réalisable : 780 à 1000

Ud=1,3 BOIS 50 €€

LAQUÉE COULEUR 7016  
EN OPTION ▼



### CAPOEIRA

*En Bois exotique clair*

Hauteur réalisable : 1900 à 2150  
Largeur réalisable : 780 à 1000

Ud=1,2 BOIS 50 €

LAQUÉE COULEUR 7004  
EN OPTION ▼



### MACUMBA

*En Bois exotique clair*

Hauteur réalisable : 1900 à 2150  
Largeur réalisable : 780 à 1000

Ud=1,1 BOIS 50 €

## PRIORITÉ BUDGET BOIS 50

### LE NUANCIER

STANDARD  
2 faces identiques

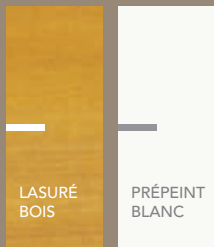

OPTION : Laquage 1 ou 2 faces  
identiques / ou en bicoloration



En option,  
un choix illimité  
de couleurs\*

\* Hors teintes foncées (RAL 6007, 8022, 9004, 9005, 9011, 9017)  
et métallisées (RAL 1026, 9006, 9007, 2005, 2007, 3024, 3026)



PATCHOULI  
Laquée couleur 7016 en option



# LE SUR-MESURE BOIS

Laissez-vous guider...

## ① JE CHOISIS L'ESTHÉTIQUE, L'ESSENCE DE BOIS ET LA COULEUR

- ▶ Un modèle proche de mon envie
- Ou
- ▶ Ressemblant à l'existant



## ② J'ADAPTE À LA CONFIGURATION DE MA MAISON



## ③ JE CHOISIS LES OPTIONS ADAPTÉES À MON USAGE

- ▶ Châssis ouvrant
- ▶ Bouton de tirage
- ▶ Heurtoir
- ▶ Boîte aux lettres
- ▶ Bâton de maréchal

...et faites appel à un professionnel qui vous orientera dans votre projet.

## 4 JE PERSONNALISE

Châssis ouvrant. Il permet d'identifier le visiteur ou de garder sa maison aérée en toute sécurité

Sur-mesure illimité pour s'adapter à l'architecture de votre maison. Un plan filaire de réalisation conforme votre choix avant la commande. Voir p.92

Récupération d'une grille ancienne, sablage, métallisation et peinture, avant réintégration dans la nouvelle porte Bois

Cimaise moulurée inspirée des portes Aluminium

Soubassement avec reproduction à l'identique d'un motif, gravé sur un nouveau panneau Bois isolant

Plinthes coordonnées aux cimaises

Conception d'une nouvelle grille, copie d'une ancienne, non récupérable, ou du motif personnalisé, découpe laser, métallisation et peinture au choix

De multiples options de vitrages pour laisser passer la lumière dans votre entrée. À découvrir en p.130

Cimaise crénelée selon l'esthétique d'une ancienne porte de ville

Soubassement double avec angles arrondis

Finition lasure sur Chêne ou Bois Exotique. Finition laque avec couleur illimitée. À découvrir en p.6

Esthétique traditionnelle et conception assurant durabilité, sécurité, performances thermiques, acoustiques et d'étanchéité des portes signées Bel'M

# LE SUR-MESURE BOIS





# Nos savoir-faire

Une ouverture aux dimensions hors normes, une forme particulière, la volonté de posséder une entrée unique en son genre... quels que soient vos besoins, Bel'M vous apporte une solution sur-mesure à tous les niveaux, même les plus techniques, tout en conservant le charme et le style de votre façade, ainsi que vos anciennes grilles de portes si vous le désirez.



Le geste manuel du menuisier...



...avec les technologies et le confort des portes d'aujourd'hui.



Pointe inox, rebouchage et ponçage à la main avant application de la finition.

Découvrez ici en vidéo nos possibilités de sur-mesure Bois.



## VALORISEZ VOTRE PATRIMOINE IMMOBILIER



AVANT



APRÈS

Rénovation à l'identique d'une porte ancienne en Bois.

Porte sur-mesure avec un confort amélioré en sécurité, isolation thermique, acoustique et étanchéité.

Repeinte à la couleur d'origine.

Récupération, sablage, laquage et retournement de la grille à la demande du client.



### LUXEMBOURG

Luxembourg laquée couleur 5014 en option, vantail simple avec imposte répétante et châssis ouvrant H 2600 L 900  
Luminaire *Place des Vosges*

### CATALOGUE AUGMENTÉ :

Photographiez ou flashez et découvrez encore plus de contenu.



Le charme d'une grille à médaillon en noir 2100. Une exclusivité Bel'M.

SOLFÉRINO AVEC 2 FIXES VITRÉS MONTMARTRE MOVINGUI ▼



LUXEMBOURG 2 VANTAUX LAQUÉE COULEUR 5014 EN OPTION ▼



### SOLFÉRINO

Existe en *Chêne, Moabi ou Movingui*  
Hauteur réalisable : 1800 à 2350  
Largeur réalisable : 680 à 1000

Ud=1,1 BOIS 80 €€€

### LUXEMBOURG

Existe en *Chêne, Moabi ou Movingui*  
Hauteur réalisable : 1800 à 2500  
Largeur réalisable : 780 à 1000

Ud=1,4 BOIS 80 €€€€€



CHÊNE CLAIR ▼



VUE INTÉRIEURE ▼

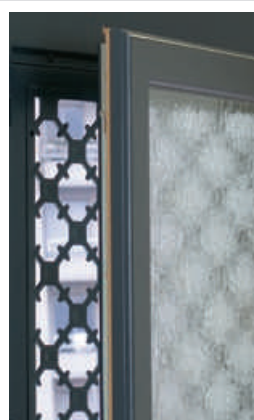

**Le châssis ouvrant** dans l'imposte et le vantail permet l'aération de la maison, l'entretien de la grille et le nettoyage des vitrages.

**Véritables grilles en fonte d'Aluminium**, sur les modèles de cette page, ici en laquées couleur gris 7016.

2,15 m

## MONTMARTRE

Existe en Chêne, Moabi ou Movingui  
Hauteur réalisable : 1800 à 2500  
Largeur réalisable : 680 à 1000

Ud=1,4 BOIS 80    €€€€€

MONTMARTRE + IMPOSTE CINTRÉE,  
LAQUÉE COULEUR 3004, GRILLES  
THERMOLAQUÉES EN OPTION ▼



## MONTMARTRE

Laquée couleur 7016 en option, double vantail + impostes à grilles thermolaquées et châssis ouvrants  
Composition sur mesure : H 2800 L 1600



## MONTMARTRE

Laquée couleur 3004 plein cintre  
H 2150 L 1000







### ESTAMPE

Estampe laquée couleur 7016 en option, double vantail, fixes en dormant et imposte vitrages clairs  
Composition sur mesure :  
H 2500 L 3000 : fixe 600 + double vantail 1800  
+ fixe 600  
Imposte sur linteau maçonné H 2160 x L 3000

Retrouvez ces modèles  
sur [belm.fr](http://belm.fr)

### ESTAMPE

Existe en Chêne, Moabi ou Movingui  
Hauteur réalisable : 2350 à 2500  
Largeur réalisable : 890 à 930

BOIS 80   €€€€€



CHÊNE CLAIR ▼



### MAUBERT

Existe en Chêne, Moabi ou Movingui  
Hauteur réalisable : 1800 à 2350  
Largeur réalisable : 780 à 1000

Ud=1,4 BOIS 80    €€€€€



### ESTAMPE

Estampe double vantail et grilles  
laquées couleur 5011 en option  
H 2500 L 1800

▲ UN OUVRANT TOUTE HAUTEUR : JUSQU'À 2,50 M SANS IMPOSTE

LAQUÉE COULEUR 7004  
EN OPTION ▼



### MONTPARNASSE

Existe en Chêne, Moabi ou Movingui  
Hauteur réalisable : 1900 à 2350  
Largeur réalisable : 880 à 930

Ud=1,4 BOIS 80    €€€€€



### MONTPARNASSE

Montparnasse laquée  
couleur 9016 en option

BOIS 81

BeL'M



## CASTELLANE

Castellane cintrée + fixes en dormant plein cintre, laquée 7016 en option, heurtoir + bouton Gris Déco Bel'M en option

**Composition sur mesure :**

H 2320 L 1390 : fixe 245 + ouvrant 900 + fixe 245







Une réalisation sur-mesure

## LA PERFORMANCE ACOUSTIQUE

La majorité des portes Bois 100 et Bois 80 ont des performances acoustiques garantissant un confort phonique même dans des zones exposées aux bruits :

 Zone 3 (régions proches des couloirs aériens)

 Zone 2 (à proximité immédiate des aéroports et du trafic routier)

Ra, tr : Affaiblissement acoustique transports.  
Retrouvez plus de détails page 33.



Tout le charme de moulures cossues travaillées cintrées, pour habiller le bouton central.

MOABI BOUTON ET HEURTOIR  
EN OPTION ▼



AVORIAZ + SEMI-FIXE AVORIAZ MOABI  
L 1300 : 900 + 400 ▼



MOVINGUI  
CINTRE SURBAISSÉ ET  
ACCESSOIRES FINITION LAITON  
EN OPTION ▼



### CASTELLANE

Existe en Chêne, Moabi ou Movingui  
Hauteur réalisable : 1850 à 2350  
Largeur réalisable : 630 à 980

Ud=1,2 BOIS 80  €€€

### AVORIAZ

Existe en Chêne, Moabi ou Movingui  
Hauteur réalisable : 1600 à 2500  
Largeur réalisable : 590 à 1000

Ud=1,1 BOIS 80  €€€



ETEL

Laquée en couleur 7039 en option  
H 2600 : ouvrant 2150 + imposte 450





LAQUÉE COULEUR GRIS 7039  
EN OPTION ▼



## ETEL

Existe en Chêne, Moabi ou Movingui  
Hauteur réalisable : 1980 à 2250  
Largeur réalisable : 780 à 930

Ud=1,7 BOIS 80  €€€

AVEC GRILLES THERMOLAQUÉES  
LAQUÉE COULEUR GRIS 7017  
EN OPTION ▼



## REDON

Existe en Chêne, Moabi ou Movingui  
Hauteur réalisable : 1850 à 2250  
Largeur réalisable : 780 à 930

Ud=1,7 BOIS 80  €€€

COMORES + SEMI-FIXE COMORES  
CHÊNE CLAIR  
L 1400 : 900 + 500 ▼



## COMORES

Existe en Chêne, Moabi ou Movingui  
Hauteur réalisable : 1900 à 2250  
Largeur réalisable : 780 à 1000

Ud=1,5 BOIS 80  €€€€

LAQUÉE COULEUR VERT 6021  
EN OPTION ▼



## MAJORQUE

Existe en Chêne, Moabi ou Movingui  
Hauteur réalisable : 1900 à 2250  
Largeur réalisable : 780 à 1000

Ud=1,5 BOIS 80  €€€€

CHÊNE CLAIR ▼



## COURCELLES

Existe en Chêne, Moabi ou Movingui  
Hauteur réalisable : 1800 à 2250  
Largeur réalisable : 780 à 1000

Ud=1,5 BOIS 80  €€€€

LAQUÉE COULEUR VERT 7030  
EN OPTION ▼



## CAMBON

Existe en Chêne, Moabi ou Movingui  
Hauteur réalisable : 1900 à 2250  
Largeur réalisable : 780 à 1000

Ud=1,5 BOIS 80  €€€€





**DÉNIA**  
Dénia avec ses grilles laquées couleur 7004 en option

LAQUÉE COULEUR 6005 EN OPTION  
GRILLES SUR-MESURE ▼



**DÉNIA**

Existe en Chêne, Moabi ou Movingui  
Hauteur réalisable : 1900 à 2500  
Largeur réalisable : 780 à 1000

Ud=1,5 BOIS 80    €€€€

DÉNIA MOVINGUI PLEIN CINTRE  
EN OPTION ▼



NOVEL AVEC SEMI-FIXE NOVEL MOABI ▼



**NOVEL**

Existe en Chêne, Moabi ou Movingui  
Hauteur réalisable : 1900 à 2250  
Largeur réalisable : 730 à 1000

Ud=1,5 BOIS 80    €€€

MOVINGUI ▼



LAQUÉE COULEUR 7004  
EN OPTION ▼



VUE INTÉRIEURE  
CHÂSSIS OUVRANT ▼



AVEC GRILLE THERMOLAQUÉE  
LAQUÉE COULEUR 6019  
EN OPTION ▼



### ALÉRIA

Existe en Chêne, Moabi ou Movingui  
Hauteur réalisable : 1900 à 2250  
Largeur réalisable : 780 à 1000

Ud=1,5 BOIS 80  



### TURMEL

Existe en Chêne, Moabi ou Movingui  
Hauteur réalisable : 1900 à 2250  
Largeur réalisable : 730 à 1000

Ud=1,5 BOIS 80  



### DJERBA

Existe en Chêne, Moabi ou Movingui  
Hauteur réalisable : 1900 à 2250  
Largeur réalisable : 780 à 1000

Ud=1,5 BOIS 80  



## PRIORITÉ BUDGET BOIS 50

PORTES CLASSIQUES (détails page 93)

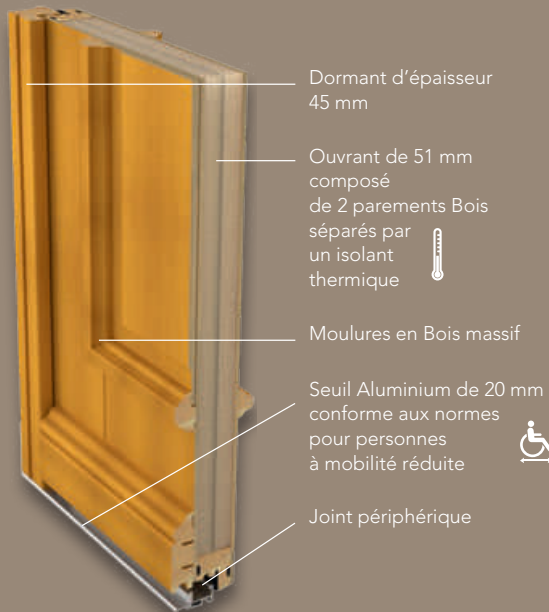

## PRIORITÉ BUDGET BOIS 50

LAQUÉE COULEUR 7004 EN OPTION ▼



VUE INTÉRIEURE ▼



### GRENADA

En Bois exotique clair  
Hauteur réalisable : 1900 à 2150  
Largeur réalisable : 780 à 1000

Ud=1,7 BOIS 50 €€

# PRIORITÉ BUDGET BOIS 50

PORTES CLASSIQUES (Se reporter à la p.93)

7004 EN OPTION. ▼

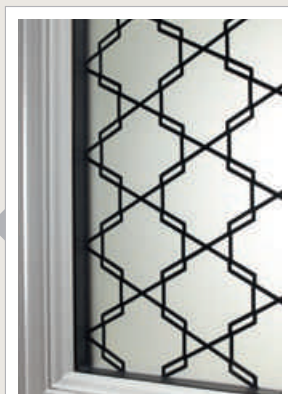

Vitrage sablé et sérigraphié noir

## MÉRIDA

*En Bois exotique clair*

Hauteur réalisable : 1900 à 2150

Largeur réalisable : 780 à 1000

Ud=1,4 BOIS 50 €€



## PIVA

Piva laquée couleur 7004 en option

## PIVA

*En Bois exotique clair*

Hauteur réalisable : 1900 à 2150

Largeur réalisable : 780 à 1000

Ud=1,6 BOIS 50 €€€

LAQUÉE COULEUR GRIS 7016  
EN OPTION ▼



## MADISON

*En Bois exotique clair*

Hauteur réalisable : 1900 à 2150

Largeur réalisable : 780 à 1000

Ud=1,1 BOIS 50 €

LASURÉE BOIS ▼



## CACÉRÈS

*En Bois exotique clair*

Hauteur réalisable : 1700 à 2150

Largeur réalisable : 700 à 1000

Ud=1,1 BOIS 50 €

LAQUÉE COULEUR GRIS 7039  
EN OPTION ▼



## BALADI

*En Bois exotique clair*

Hauteur réalisable : 1700 à 2150

Largeur réalisable : 780 à 1000

Ud=1,1 BOIS 50 €€

LASURÉE BOIS ▼

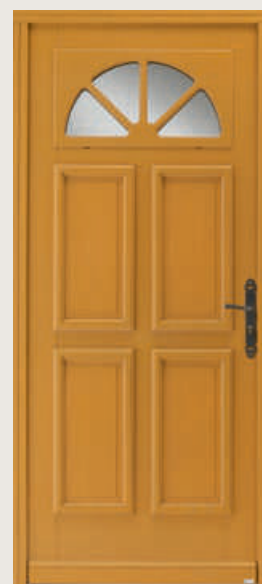

## BRASILIA

*En Bois exotique clair*

Hauteur réalisable : 1900 à 2150

Largeur réalisable : 780 à 1000

Ud=1,3 BOIS 50 €€



LANGUEDOC MOABI + SEMI-FIXE  
LANGUEDOC MOABI - L 1300 : 900 + 400 ▼



## LANGUEDOC

Existe en Chêne, Moabi ou Movingui  
Hauteur réalisable : 1900 à 2350  
Largeur réalisable : 780 à 1000

Ud=1,4 BOIS 80    €€€

CORSE PLEIN CINTRE EN OPTION  
LAQUÉE COULEUR 5010  
EN OPTION ▼

CHÊNE CLAIR ▼



## CORSE

Existe en Chêne, Moabi ou Movingui  
Hauteur réalisable : 1900 à 2350  
Largeur réalisable : 780 à 1000

Ud=1,4 BOIS 80    €€€

MOABI ▼



SARDAIGNE  
PLEIN CINTRE EN OPTION  
LAQUÉE COULEUR 5024  
EN OPTION ▼



Cimaise et moulures ouvragées participent au charme des portes Bois 80.

### CATALOGUE AUGMENTÉ :

Photographiez ou flashez et découvrez encore plus de contenu.



## SARDAIGNE

Existe en Chêne, Moabi ou Movingui  
Hauteur réalisable : 1500 à 2250  
Largeur réalisable : 580 à 1000  
Sauf en chêne : 930

Ud=1,4 BOIS 60  €



CHÊNE CLAIR  
6 CARREAUX EN OPTION ▼



## CANNELLE

Existe en Chêne, Moabi ou Movingui

Pas de prépeinture sur ce modèle

Hauteur réalisable : 1800 à 2250

Largeur réalisable : 790 à 1000

Ud=1,3 BOIS 80    €€€

LAQUÉE COULEUR 6005 EN  
OPTION AVEC CADRE PETITS BOIS  
6 CARREAUX ▼



## ARZON

Existe en Chêne, Moabi ou Movingui

Hauteur réalisable : 1600 à 2350

Largeur réalisable : 580 à 1000

Ud=1,5 BOIS 60  €€

## CANNELLE

Cannelle laquée couleur 6019 en option  
Luminaire Belcour couleur 6019

LAQUÉE COULEUR 7004 EN  
OPTION AVEC CADRE PETITS BOIS  
9 CARREAUX ▼



## TOURAINÉ

Existe en Chêne, Moabi ou Movingui  
Hauteur réalisable : 1700 à 2250  
Largeur réalisable : 780 à 930

Ud=1,5 BOIS 60 €€€



## TOURAINÉ

Tourainé 4 carreaux laquée  
Couleur 7004 en option

MOABI AVEC CADRE PETITS BOIS  
9 CARREAUX ▼



## AURAY

Existe en Chêne, Moabi ou Movingui  
Hauteur réalisable : 1600 à 2350  
Largeur réalisable : 580 à 1000

Ud=1,5 BOIS 60 €€€

VUE INTÉRIEURE  
EN VERSION 6 CARREAUX  
EN OPTION :  
CHÂSSIS OUVRANT ▼



## PRIORITÉ BUDGET BOIS 50

PORTES CLASSIQUES (détails page 93)

LORCA + SEMI-FIXE LORCA LASURÉS BOIS ▼



## LORCA

En Bois exotique clair  
Hauteur réalisable : 1700 à 2150  
Largeur réalisable : 700 à 1000

Ud=1,5 BOIS 50 €



# BOIS

L'alliance des savoir-faire menuisiers et industriels

## Sur-mesure absolu

- 1- Créer son propre modèle en fonction de son envie.
- 2- Reprendre les grilles existantes de l'ancienne porte pour les adapter sur la nouvelle.

Plus de détails p.74 à 77 (sur-mesure Bois)



Plan filaire dessiné par Bel'M, selon l'esquisse du client.

## Sécurité

Toutes les portes Bois sont équipées d'une serrure 5 points

### Bois 50

4 rouleaux et 1 pêne

### Bois 60

2 crochets, 2 rouleaux et 1 pêne

### Bois 60+,

### Bois 80 et Bois 100

2 crochets, 2 rouleaux ou 2 pènes et 1 pêne 1/2 tour



Barillet signé Bel'M avec 5 clés et carte de réapprovisionnement

GARANTIE

**5**  
ANS

SERRURE



## Châssis ouvrant

De nombreux modèles mi-vitrés sont équipés de châssis ouvrant. Il permet d'identifier le visiteur ou de garder sa maison aérée en toute sécurité.

## Performances

Par nature, le Bois est un matériau isolant thermique et acoustique. Grâce à nos conceptions, nos portes vous apportent tout le confort et la sécurité que vous attendez d'une porte d'entrée.



# 5 conceptions innovantes pour vous apporter le confort adapté à vos besoins

CONTEMPORAIN

TRADITIONNEL



	BOIS 50	BOIS 60	BOIS 60+	BOIS 80	BOIS 100
	Monobloc Priorité Budget	Menuisée	Monobloc	Menuisée	Monobloc Bois à lames
Ouvrant	Bois exotique - Isolant thermique	Chêne, Moabi, Movingui - Isolant thermique	Chêne, Movingui - Isolant acoustique - Isolant thermique	Chêne, Moabi, Movingui - Isolant acoustique - Isolant thermique	Chêne massif - Isolant acoustique - Isolant thermique
Confort					
Sécurité					

\* Selon modèles

- 01 Âmes des montants et traverses en lamellé-collé dans des essences de Bois à croissance rapide qui améliorent la performance thermique.
- 02 Joint périphérique.
- 03 Seuil Aluminium de 20 mm : conforme aux normes pour personnes à mobilité réduite avec rupture de pont thermique pour les Bois 100.
- 04 Fiches réglables en 3 dimensions à 2 broches et Bois 100 en 3 broches.

## Respect de l'environnement

Le travail du Bois se fait dans le respect de l'environnement : achats issus de forêts gérées durablement, choix d'essences locales, nobles et à croissance rapide pour favoriser le renouvellement des ressources, recyclage optimisé des chutes et des déchets.



# L'ACIER

## L'incontournable par nature

L'Acier possède trois atouts de taille :  
il séduit par sa robustesse, gage de longévité,  
son prix accessible et ses performances  
thermiques exceptionnelles.

Nous vous proposons ainsi des portes de qualité,  
disponibles dans 2 épaisseurs (48 ou 68+),  
et adaptées à tous les budgets.







Esthétique avec décors 3D, donnant du relief et du caractère à la porte.



*Elle a flashé sur la maison et c'est moi qui porte les cartons. Comme j'ai acheté les fauteuils, c'est elle qui va les faire passer par la porte d'entrée ?*



DÉCORS 3D SUR LA FACE  
EXTÉRIÈRE GRIS 7004 EN OPTION ▼



VUE INTÉRIÈRE ▼



## TOUCH

Hauteur réalisable : 1700 à 2150  
Largeur réalisable : 700 à 1000

Ud=1,0 ACIER 48 €

Hauteur réalisable : 1700 à 2250  
Largeur réalisable : 700 à 1000

Ud=0,72 ACIER 68+ €€

COULEUR GRIS 2900 ▼



DÉCORS 3D SUR LA FACE  
EXTÉRIÈRE GRIS 7039 EN OPTION ▼



## CITY-EVO

Hauteur réalisable : 1730 à 2150  
Largeur réalisable : 780 à 1000

Ud=1,4 ACIER 48 €

Hauteur réalisable : 1730 à 2250  
Largeur réalisable : 780 à 1000

Ud=1,1 ACIER 68+ €€€

## CITY

1800 à 2150  
800 à 1000

Ud=1,4 ACIER 48 €

## ACIER 48 ET 68+

disponibles avec 3 versions  
d'intégration de vitrage



Parcloses PVC, Acier 48.



Parcloses Alu, Acier 68+\*.

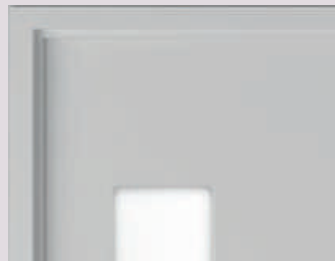

Conception «-EVO» avec vitrage  
affleurant, disponible en Acier 48 et  
Acier 68 + sur les modèles Abscisse,  
Impala, City, Oryx, Feel et Jaguar.

\* Sauf pour les versions «-EVO» avec vitrage affleurant des modèles Abscisse, Impala, City, Oryx, Feel et Jaguar, ainsi que les portes Génos, Piana et Modane également avec un vitrage affleurant.



GRIS 7039 EN OPTION ▼



BLEU 5023 EN OPTION ▼



GRIS 7035 EN OPTION ▼



### ORYX-EVO\*

Hauteur réalisable : 1730 à 2150  
Largeur réalisable : 780 à 1000

Ud=1,4 ACIER 48 €

Hauteur réalisable : 1730 à 2250  
Largeur réalisable : 770 à 1000

Ud=1,1 ACIER 68+ € € €

### ORYX

1800 à 2150  
800 à 1000

Ud=1,4 ACIER 48 €

### PIKA

Hauteur réalisable : 1700 à 2150  
Largeur réalisable : 700 à 1000

Ud=1,0 ACIER 48 € €

Hauteur réalisable : 1700 à 2250  
Largeur réalisable : 700 à 1000

Ud=0,72 ACIER 68+ € € € €

DÉCORS 3D SIMPLES  
SUR LA FACE EXTÉRIEURE  
BLEU 2700 EN OPTION ▼



DÉCORS 3D SIMPLES  
SUR LA FACE EXTÉRIEURE  
BLANC 9016 EN OPTION ▼



VUE INTÉRIEURE ▼



#### CATALOGUE AUGMENTÉ :

Photographiez  
ou flashez  
et découvrez  
encore plus  
de contenu.



### FEEL-EVO\*

Hauteur réalisable : 1730 à 2150  
Largeur réalisable : 700 à 1000

Ud=1,4 ACIER 48 €

Hauteur réalisable : 1730 à 2250  
Largeur réalisable : 700 à 1000

Ud=1,1 ACIER 68+ € € € €

### FEEL

1880 à 2150  
860 à 1000

Ud=1,4 ACIER 48 €

\* Version «-EVO», avec vitrage affleurant,  
voir détail page 97.



Décors 3D tout en finesse



### DREAM

Gris 7016 satiné  
 Porte de garage basculante  
 Dream (Novoferm Habitat)  
 Marquise vitrée coordonnée Cité  
 Luminaire **Brick** lignes gris 7016

DÉCORS 3D SIMPLES  
 SUR LA FACE EXTÉRIEURE  
 GRIS 7030 EN OPTION ▼



VUE INTÉRIEURE ▼



L'ESTHÉTIQUE COORDONNÉE  
 ENTRE VOTRE PORTE D'ENTRÉE  
 ET VOTRE PORTE DE GARAGE.

Design **Bel'M**



par **Bel'M**



par **novoferm**  
 HABITAT

Novoferm a décliné une gamme de portes de garage inspirée du design des portes d'entrée Bel'M pour une unité esthétique du plus bel effet.

### DREAM

Hauteur réalisable : 1880 à 2150  
 Largeur réalisable : 800 à 1000

Ud=1,0 ACIER 48   

Hauteur réalisable : 1880 à 2250  
 Largeur réalisable : 860 à 1000

Ud=0,72 ACIER 68+   



< 2150 x 950 mm

< 1750 x 820 mm

### PANTHÈRE

Laquée couleur 7004 en option, ouvrants sur-mesure  
Porte principale : 2150 x 950 mm  
Porte secondaire : 1750 x 820 mm  
Marquise vitrée contemporaine Cité couleur 7004  
à découvrir page 122



GRIS 7004 EN OPTION ▼



VUE INTÉRIEURE  
PANTHÈRE / PUMA  
BICOLORATION EN OPTION ▼



### Un design exclusif signé Bel'M

Des décors postformés en relief à l'extérieur comme à l'intérieur. Décors finition Inox uniquement à l'extérieur.

## PANTHÈRE

Hauteur réalisable : 1700 à 2150  
Largeur réalisable : 700 à 1000

Ud=1,0 ACIER 48 €

Hauteur réalisable : 1700 à 2250  
Largeur réalisable : 700 à 1000

Ud=0,72 ACIER 68+ €€



Options sécurité renforcée CR2 disponibles en Acier 48 et Acier 68+ selon modèles, voir p.128 et 129.



GRIS 7004 EN OPTION ▼



BLEU 5003 EN OPTION ▼



GRIS 7039 EN OPTION ▼



## PUMA

Hauteur réalisable : 1700 à 2150  
Largeur réalisable : 700 à 1000

Ud=1,0 ACIER 48 €

Hauteur réalisable : 1700 à 2250  
Largeur réalisable : 700 à 1000

Ud=0,72 ACIER 68+ €

## JAGUAR-EVO\*

Hauteur réalisable : 1730 à 2150  
Largeur réalisable : 700 à 1000

Ud=1,4 ACIER 48 €

Hauteur réalisable : 1730 à 2250  
Largeur réalisable : 700 à 1000

Ud=1,1 ACIER 68+ €€

## JAGUAR

1800 à 2150  
750 à 1000

Ud=1,4 ACIER 48 €

\* Version «-EVO», avec vitrage affleurant, voir détail page 97.

GRIS 2400 EN OPTION ▼

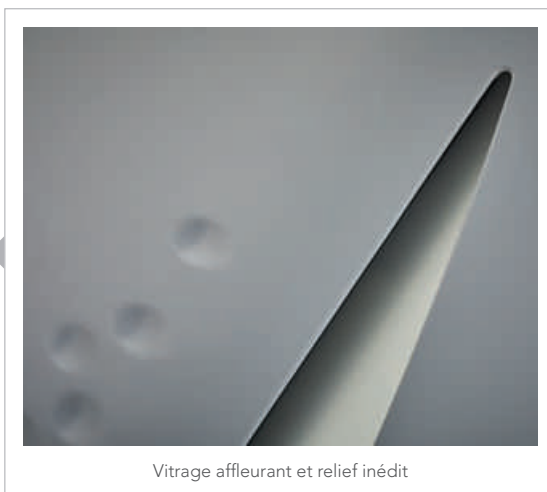

Vitrage affleurant et relief inédit

GRIS 7047 EN OPTION ▼



## MODANE

Hauteur réalisable : 2000 à 2150  
Largeur réalisable : 700 à 1000

Ud=1,3 ACIER 48 €€

Hauteur réalisable : 2000 à 2250  
Largeur réalisable : 700 à 1000

Ud=1,0 ACIER 68+ €€

## MAZEL

Hauteur réalisable : 1700 à 2150  
Largeur réalisable : 700 à 1000

Ud=1,0 ACIER 48 €€

Hauteur réalisable : 1700 à 2250  
Largeur réalisable : 700 à 1000

Ud=0,72 ACIER 68+ €€

BLEU 2700 EN OPTION ▼



NOIR 2100 EN OPTION ▼



## GENOS

Hauteur réalisable : 2000 à 2150  
Largeur réalisable : 700 à 1000

Ud=1,3 ACIER 48 €

Hauteur réalisable : 2000 à 2250  
Largeur réalisable : 700 à 1000

Ud=1,0 ACIER 68+ €€

## GALIBIER

Hauteur réalisable : 1900 à 2150  
Largeur réalisable : 700 à 1000

Ud=1,0 ACIER 48 €

Hauteur réalisable : 1900 à 2250  
Largeur réalisable : 700 à 1000

Ud=0,72 ACIER 68+ €€

### CATALOGUE AUGMENTÉ :

Photographiez ou flashez  
et découvrez  
encore plus de contenu.



## PIANA

Vitrage affleurant et esthétique  
des bulles finement travaillées  
Gris 2900  
Marquise Zénith 1800  
à découvrir p.122



GRIS 2900 EN OPTION ▼



BLANC 9016 EN OPTION ▼



Motifs subtils et en relief

## PIANA

Hauteur réalisable : 1890 à 2150  
Largeur réalisable : 700 à 1000

Ud=1,3 ACIER 48 €€

Hauteur réalisable : 1890 à 2250  
Largeur réalisable : 700 à 1000

Ud=1,0 ACIER 68+ €€

## PERTHUS

Hauteur réalisable : 1700 à 2150  
Largeur réalisable : 700 à 1000

Ud=1,0 ACIER 48 €€

Hauteur réalisable : 1700 à 2250  
Largeur réalisable : 700 à 1000

Ud=0,72 ACIER 68+ €€





**COUGUAR**

Laquée couleur 5023 en option, avec barre de tirage inox 1800 mm, poignée rosace courte et serrure à relevage en standard Luminaire **Hugy** coordonné

BLEU 5023 EN OPTION ▼



VUE INTÉRIEURE COUGUAR / TIGRA BICOLORATION EN OPTION ▼



**COUGUAR**

Hauteur réalisable : 1930 à 2150  
Largeur réalisable : 700 à 1000

Ud=1,0 ACIER 48 €

Hauteur réalisable : 1930 à 2250  
Largeur réalisable : 700 à 1000

Ud=0,72 ACIER 68+ €€

INSERTS FINITION INOX  
EXTÉRIEUR UNIQUEMENT  
BLANC 9016 EN OPTION ▼



GRIS 7047 EN OPTION ▼



GRIS 7016 EN OPTION ▼



**TIGRA**

Hauteur réalisable : 1850 à 2150  
Largeur réalisable : 700 à 1000

Ud=1,0 ACIER 48 €

Hauteur réalisable : 1850 à 2250  
Largeur réalisable : 700 à 1000

Ud=0,72 ACIER 68+ €€

**IMPALA-EVO\***

Hauteur réalisable : 2000 à 2150  
Largeur réalisable : 700 à 1000

Ud=1,4 ACIER 48 €

Hauteur réalisable : 2000 à 2250  
Largeur réalisable : 700 à 1000

Ud=1,1 ACIER 68+ €€

**IMPALA**

1850 à 2150  
780 à 1000

Ud=1,4 ACIER 48 €

\* Version «-EVO», avec vitrage affleurant, voir détail page 97.

GRIS 7016 EN OPTION ▼



### ABSCISSE-EVO\*

Hauteur réalisable : 1730 à 2150  
Largeur réalisable : 700 à 1000

Ud=1,4 ACIER 48 €

Hauteur réalisable : 1730 à 2250  
Largeur réalisable : 700 à 1000

Ud=1,1 ACIER 68+ €€

GRIS 7004 EN OPTION ▼



### ABSCISSE

1800 à 2150  
800 à 1000

Ud=1,4 ACIER 48 €

GRIS 7035 EN OPTION ▼



### HEXAGONE

Hauteur réalisable : 1800 à 2150  
Largeur réalisable : 800 à 1000

Ud=1,3 ACIER 48 €

Hauteur réalisable : 1800 à 2250  
Largeur réalisable : 860 à 1000

Ud=1,1 ACIER 68+ €€€

Cadre de vitrage  
Hexagone :  
2 esthétiques différentes  
selon conception.

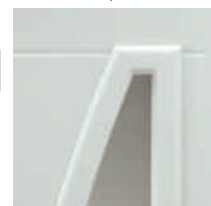

Acier 48



Acier 68+

\* Version «-EVO», avec vitrage affleurant, voir détail page 97.

## ESTHÉTIQUE COORDONNÉE

Design **BeL<sup>M</sup>**



par **BeL<sup>M</sup>**



par **NOVOFERM**  
HABITAT

### HEXAGONE

Hexagone + fixe en dormant vitré côté ferrage  
laquée couleur 7016 en option

**Composition sur mesure :**

H 2150 - L 1300 : ouvrant 900 + fixe 400.  
Porte de garage basculante Hexagone  
(Novoferm Habitat)





## ÉQUATION

Équation + semi-fixe Équation +  
imposte vitrée en dormant

**Composition sur mesure :**

H 2450 : ouvrant 2150 + imposte 300

L 1300 : ouvrant 900 + semi-fixe 400





## 2 ATOUTS MAJEURS DES MODÈLES ACIER

LE SUR-MESURE pour répondre à tout type de rénovation : ouvrants en petites et grandes dimensions, impostes, fixes et semi-fixes au design coordonné à la porte.

L'ESTHÉTIQUE DE LA PORTE identique à l'intérieur et à l'extérieur.



Design coordonné de la porte d'entrée et de la porte de garage.

Design **Bel'M**



### CATALOGUE AUGMENTÉ :

Photographiez ou flashez et découvrez encore plus de contenu.



### ÉQUATION

Hauteur réalisable : 1700 à 2150  
Largeur réalisable : 800 à 1000

Ud=1,0 ACIER 48   

Hauteur réalisable : 1700 à 2250  
Largeur réalisable : 860 à 1000

Ud=0,72 ACIER 68+   

Hauteur 2,25 m possible uniquement en conception Acier 68+

## DELTA

Delta + semi-fixe Abscisse laqué  
en gris 7039 en option  
H 2150 L 1300 : ouvrant 900  
+ semi-fixe 400



DELTA + SEMI-FIXE ABSCSSE  
BLANC 9016 EN OPTION L 1300 : 900 + 400 ▼



## DELTA

Hauteur réalisable : 1800 à 2150  
Largeur réalisable : 800 à 1000

Ud=1,5 ACIER 48 €

Hauteur réalisable : 1800 à 2250  
Largeur réalisable : 860 à 1000

Ud=1,1 ACIER 68+ €

ROUGE 3004 EN OPTION ▼



## TRAPÈZE

Hauteur réalisable : 2100 à 2150  
Largeur réalisable : 840 à 1000

Ud=1,2 ACIER 48 €

Hauteur réalisable : 2100 à 2250  
Largeur réalisable : 840 à 1000

Ud=0,93 ACIER 68+ €

GRIS 7016 EN OPTION ▼



VUE INTÉRIEURE  
BICOLORATION EN OPTION ▼



Esthétique coordonnée de la porte d'entrée  
et de la porte de garage.



Design BeL'M



par BeL'M



par **noferm**  
HABITAT

## RADIAN

Hauteur réalisable : 1700 à 2150  
Largeur réalisable : 800 à 1000

Ud=1,1 ACIER 48 €

Hauteur réalisable : 1700 à 2250  
Largeur réalisable : 860 à 1000

Ud=0,79 ACIER 68+ €





*Le marché on adore, mais le moment que l'on préfère, c'est quand on passe le seuil de notre porte d'entrée !*

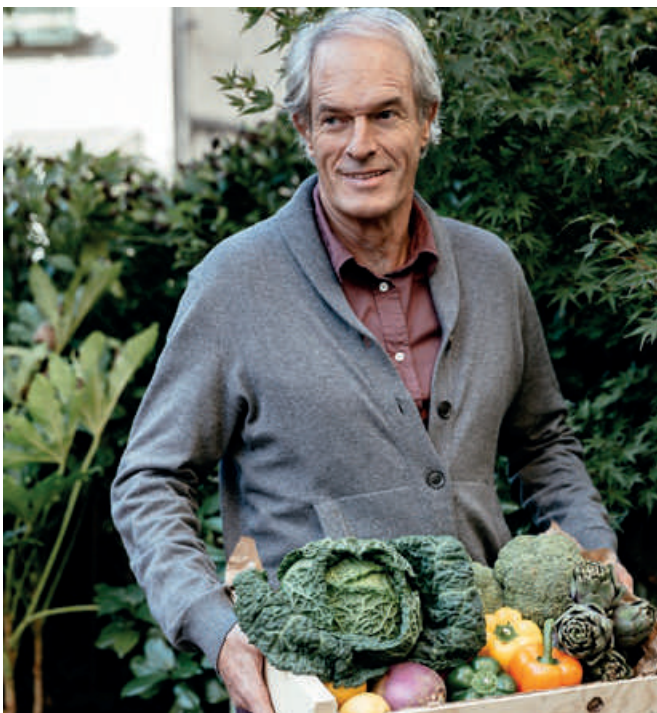

Des lignes art déco avec des performances d'aujourd'hui

GRIS 7004 EN OPTION ▼



### PARALLÈLE

Hauteur réalisable : 1800 à 2150  
Largeur réalisable : 760 à 900

Ud=1,4 ACIER 48 €

Hauteur réalisable : 1800 à 2250  
Largeur réalisable : 760 à 1000

Ud=1,3 ACIER 68+ €€

BLANC 9016 EN OPTION ▼



### KALEA

Hauteur réalisable : 1830 à 2150  
Largeur réalisable : 770 à 989

Ud=1,6 ACIER 48 €

Hauteur réalisable : 1830 à 2250  
Largeur réalisable : 770 à 989

Ud=1,3 ACIER 68+ €€

GRIS 7039 EN OPTION ▼



### KAILUA

Hauteur réalisable : 1850 à 2150  
Largeur réalisable : 760 à 1000

Ud=1,5 ACIER 48 €

Hauteur réalisable : 1850 à 2250  
Largeur réalisable : 770 à 1000

Ud=1,2 ACIER 68+ €€

GRIS 7016 EN OPTION ▼



### NAPALI

Hauteur réalisable : 1800 à 2150  
Largeur réalisable : 760 à 900

Ud=1,4 ACIER 48 €

Hauteur réalisable : 1800 à 2250  
Largeur réalisable : 760 à 1000

Ud=1,3 ACIER 68+ €€

VUE INTÉRIEURE  
BICOLORATION EN OPTION ▼



Originalité et élégance  
du vitrage



## ARIZONA

Couleur 6013 en option,  
avec poignée rosace et heurtoir  
Gris Déco Bel'M en option

VERT 6013 EN OPTION  
SUR MESURE COULEUR ▼



VUE INTÉRIEURE  
BICOLORATION EN OPTION ▼



Options sécurité  
renforcée CR2  
disponibles  
en Acier 48  
et Acier 68+  
selon modèles,  
voir p.128 et 129.



## ARIZONA

Hauteur réalisable : 1870 à 2150  
Largeur réalisable : 730 à 1000

Ud=1,0 ACIER 48  €

Hauteur réalisable : 1870 à 2250  
Largeur réalisable : 730 à 1000

Ud=0,72 ACIER 68+    €



BLEU 2700 EN OPTION ▼



### PAÏA

Hauteur réalisable : 1870 à 2150  
Largeur réalisable : 760 à 1000

Ud=1,5 ACIER 48 €

Hauteur réalisable : 1870 à 2250  
Largeur réalisable : 770 à 1000

Ud=1,1 ACIER 68+ € €€

BLEU 5003 EN OPTION ▼



### PORTLAND

Hauteur réalisable : 1820 à 2150  
Largeur réalisable : 760 à 1000

Ud=1,5 ACIER 48 €

Hauteur réalisable : 1820 à 2250  
Largeur réalisable : 770 à 1000

Ud=1,1 ACIER 68+ € €€

ROUGE 3013 EN OPTION ▼



### DENVER

Hauteur réalisable : 1850 à 2150  
Largeur réalisable : 760 à 1000

Ud=1,4 ACIER 48 €

Hauteur réalisable : 1850 à 2250  
Largeur réalisable : 780 à 1000

Ud=1,1 ACIER 68+ € €€€

VERT 6005 SATINÉ EN OPTION ▼



### ORÉGON

Hauteur réalisable : 1820 à 2150  
Largeur réalisable : 760 à 1000

Ud=1,5 ACIER 48 €

Hauteur réalisable : 1820 à 2250  
Largeur réalisable : 770 à 1000

Ud=1,1 ACIER 68+ € €€

BLANC 9016 EN OPTION ▼



### MIAMI

Hauteur réalisable : 1850 à 2150  
Largeur réalisable : 760 à 1000

Ud=1,5 ACIER 48 €

Hauteur réalisable : 1850 à 2250  
Largeur réalisable : 770 à 1000

Ud=1,2 ACIER 68+ € €€

#### CATALOGUE AUGMENTÉ :

Photographiez ou flashez  
et découvrez  
encore plus de contenu.







**GALIANO**  
Vert 6013 en option  
Vitrage sablé et rainuré



VERT 6013 EN OPTION ▼



### GALIANO

Hauteur réalisable : 1850 à 2150  
Largeur réalisable : 770 à 989

Ud=1,4 ACIER 48 €

Hauteur réalisable : 1850 à 2250  
Largeur réalisable : 770 à 989

Ud=1,2 ACIER 68+ €

GRIS 2900 EN OPTION ▼



VUE INTÉRIEURE  
BICOLORATION EN OPTION ▼



### BROADWAY

Hauteur réalisable : 1900 à 2150  
Largeur réalisable : 760 à 1000

Ud=1,5 ACIER 48 €

Hauteur réalisable : 1900 à 2250  
Largeur réalisable : 780 à 1000

Ud=1,1 ACIER 68+ €

LESLIE + SEMI-FIXE BABY BLANC 9016  
L 1300 : 900 + 400 ▼



### LESLIE

Hauteur réalisable : 1880 à 2150  
Largeur réalisable : 740 à 989

Ud=1,0 ACIER 48 €

Hauteur réalisable : 1880 à 2250  
Largeur réalisable : 740 à 989

Ud=0,72 ACIER 68+ €

VICTORIA + SEMI-FIXE GREENWOOD  
ROUGE 3004 - L 1300 : 900 + 400 ▼



### VICTORIA

Hauteur réalisable : 1900 à 2150  
Largeur réalisable : 740 à 1000

Ud=1,2 ACIER 48 €

Hauteur réalisable : 1900 à 2250  
Largeur réalisable : 740 à 1000

Ud=0,81 ACIER 68+ €



# ACIER

## Le meilleur rapport performance / prix

### Choix dans l'esthétique

- ▶ 38 modèles, du classique au contemporain
- ▶ Sur-mesure adapté à la rénovation
- ▶ Esthétique identique extérieur et intérieur
- ▶ Bicoloration possible

### Garanties

Nos innovations et essais en laboratoire permettent d'améliorer encore nos garanties sur les portes Acier. Détails sur [belm.fr](http://belm.fr) pour les conditions de garantie.

ANTI-CORROSION

BRILLANCE ET COULEUR\*

**10 ANS**

**10 ANS**

**7 ANS**

**5 ANS**

BLANC 9016 SATINÉ

COLORIS SATINÉS

COLORIS TEXTURÉS



Portes labellisées  
quali steel coat  
depuis 2012

\* Sauf pour option couleurs illimitées : brillance et couleur 3 ans.

### L'esthétique coordonnée

L'harmonisation entre votre porte d'entrée et votre porte de garage.

Novoferm a décliné une gamme de portes de garage inspirées du design des portes d'entrée Bel'M pour une unité esthétique du plus bel effet.

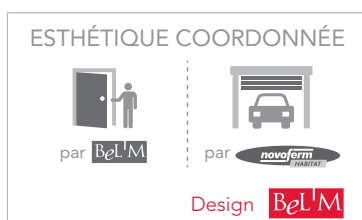

### Sécurité

Toutes les portes Acier sont équipées d'une serrure 5 points

**Acier 48** : 4 rouleaux et 1 pêne

**Acier 68+** : 2 crochets, 2 rouleaux et 1 pêne  
Barillet signé Bel'M avec 5 clés et carte de réapprovisionnement

Retrouvez toutes les options quincaillerie, vitrage et options de sécurité p. 124 à 130.



# 2 conceptions, Acier 48 ou Acier 68+, avec un dormant Aluminium pour un entretien facilité

Un Ud porte pleine allant jusqu'à 0,72 pour une performance thermique exceptionnelle.



ACIER 48	ACIER 68+
 <p>OUVRANT DE 48 MM et dormant Aluminium Ud=1,0</p>	 <p>OUVRANT DE 68 MM et dormant Aluminium Ud=0,72</p>
<p>PARCLOSES EN PVC*</p>	<p>PARCLOSES EN ALUMINIUM*</p>
	
<p><b>NUANCIER</b> Monocoloration blanc en standard 18 coloris en option Couleurs illimitées en option</p>	<p><b>NUANCIER</b> Monocoloration 18 couleurs en standard Bicoloration et couleurs illimitées en option</p>

01 **Dormant Aluminium**  
à rupture de pont thermique.

02 **Joint périphérique sur ouvrant**  
pour étanchéité à l'air.

03 **Joint sur dormant**  
pour étanchéité à l'eau.

04 **Ouvrant composé de 2 parements Acier postformés**,  
traités anti-corrosion, séparés par un isolant thermique  
(mousse polyuréthane).

**Seuil Aluminium de 20 mm** conforme aux normes  
pour personnes à mobilité réduite.  
Seuil à rupture de pont thermique pour l'Acier 68+.

**Fiches 2 broches réglables en 3 dimensions.**

Ouverture de l'ouvrant vers l'extérieur disponible en option  
et selon modèles. Nous consulter.



\* Sauf pour les portes en conception <<-EVO>> avec vitrage affleurant, détail en page 97.

Toute modification dimensionnelle entraîne un changement esthétique. Les visuels présentés dans le catalogue sont en conception Acier 48.

Les performances thermiques (Ud) sont données à titre indicatif et sont susceptibles de varier légèrement. Consulter belm.fr pour nos dernières mises à jour.

# La porte de service

## ISOLE VOTRE MAISON

Trait d'union entre vos pièces de vie, votre jardin et les pièces non chauffées, la porte de service isolante garantit l'amélioration de votre isolation thermique et vous fera réaliser de vraies économies d'énergie.

Avec les portes de services Bel'M en Acier, en Bois ou en Aluminium vos accès secondaires sont robustes et bien protégés.

### ALU 60



Pour vos demandes de portes de service **ouvrant vers l'extérieur**, consultez les pages 34-35 de ce catalogue avec la porte Alu 70 Grand Trafic.

#### PS ALINE

Hauteur réalisable : 1700 à 2250  
Largeur réalisable : 700 à 1000

Ud=1,3 €

#### PS ALBAN

Hauteur réalisable : 1700 à 2250  
Largeur réalisable : 600 à 1000

Ud=1,1 €

Conception identique aux portes d'entrée Aluminium 60, couleur extérieure au choix dans le nuancier standard Alu + RAL illimité p.6.

### BOIS 50



#### PS2 ISO

Hauteur réalisable : 1700 à 2150  
Largeur réalisable : 700 à 1000

Ud=1,2 €

#### PS3 ISO

Hauteur réalisable : 1700 à 2150  
Largeur réalisable : 700 à 1000

Ud=1,1 €

Conception et nuancier identiques aux portes d'entrée Bois Priorité Budget - Bois 50 p.93.



## ACIER 48



### PSA1

Hauteur réalisable : 1700 à 2150  
Largeur réalisable : 700 à 1000

Ud=1,0 ACIER 48 €

GRIS 2400 EN OPTION ▼



### PSA3-EVO

Hauteur réalisable : 1700 à 2150  
Largeur réalisable : 700 à 1000

Ud=1,1 ACIER 48 €

GRIS 7039 EN OPTION ▼



### PSA5-EVO

Hauteur réalisable : 1700 à 2150  
Largeur réalisable : 700 à 1000

Ud=1,1 ACIER 48 €

GRIS 7016 EN OPTION ▼



### PSA2-EVO

Hauteur réalisable : 1700 à 2150  
Largeur réalisable : 750 à 1000

Ud=1,2 ACIER 48 €

GRIS 7047 EN OPTION ▼



### PSA4-EVO

Hauteur réalisable : 1730 à 2150  
Largeur réalisable : 700 à 1000

Ud=1,4 ACIER 48 €



Vitrage affleurant



PSA2-EVO  
Grande largeur de passage,  
L 1000  
Laquée couleur gris 7016 en option

Toutes  
les portes  
de cette page  
sont équipées  
d'une serrure  
5 points.

GARANTIE

**5**  
ANS

SERRURE



+ En option,  
un choix illimité  
de couleurs  
100 %  
personnalisable  
extérieur / intérieur

# Luminaires

## PORTES ET LUMINAIRES, L'ART DE COORDONNER LES COULEURS

230 modèles, 26 couleurs, 10 luminaires Roger Pradier, fabricant français, autant de possibilités pour varier les coordonnés.

### Les modèles exclusifs Bel'M



**BRICK BULLES**

Applique ou sur pied



**BRICK LIGNES**

Applique ou sur pied



**BRICK GÉOMETRIC**

Applique ou sur pied

### Les contemporains



**BRICK**

Applique ou sur pied



**HUGY**

Applique



**SHERLOCK**

Applique ou sur pied

### Les classiques



**LOUIS PHILIPPE 7**

Applique



**BELCOUR**

Applique ou sur pied



**LAMPIOK**

Applique



**PLACE DES VOSGES**

**1 ÉVOLUTION**

Applique ou sur pied

\* Existe avec ou sans détection

# L'accueil

## BEL'M

CATALOGUE  
AUGMENTÉ :

Photographiez  
ou flashez  
et découvrez  
encore plus  
de contenu.



Précurseur de l'esthétique coordonnée et du confort d'usage, **Bel'M développe des solutions d'accueil** à l'extérieur de la maison.

Bel'M propose donc une **gamme de marquises éclairantes ou non** ainsi que des marquises vitrées.

## Marquises éclairantes au design exclusif



### ZÉNITH

Marquise contemporaine éclairante

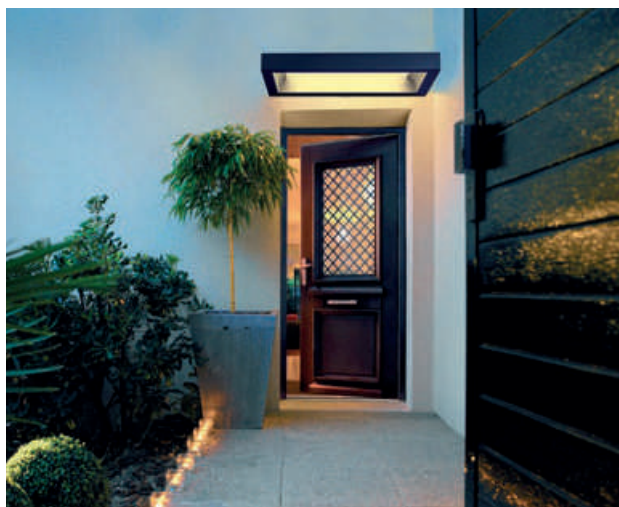

## Marquise vitrée



### CITÉ

Marquise vitrée contemporaine



# Marquises ÉCLAIRANTES\*

Bel'M a conçu une gamme de marquises et marquises éclairantes aux mêmes couleurs que votre porte d'entrée, faciles à poser, en accord avec l'ensemble des styles de portes d'entrée et dans 3 largeurs différentes.



## ZÉNITH contemporaine

En 1300 mm laquée en gris 7016 satiné

- NUANCIER : 27 couleurs du nuancier standard Aluminium Bel'M (Voir p.6)
- ÉCLAIRAGE :
  - Protection électrique : IP 65\*\*
  - Dalle lumineuse de 1440 lumens
  - Éclairage lumineux avec une projection conforme à la norme PMR 
  - Branchement électrique réalisé grâce à un connecteur étanche : 220 V
- POSE : Possibilité de poser porte et marquise dans la même journée par une personne
- GARANTIES :
  - 3 ans sur les composants électriques
  - 10 ans sur la finition

Adaptée à toutes les régions de France (neige : zone 3 ; vent : zone 4), la marquise éclairante peut recevoir une charge supérieure à 150 kg/m<sup>2</sup>.

## ESTHÉTIQUE

Une conception Aluminium intégrant une dalle lumineuse pour les marquises éclairantes.



### ZÉNITH contemporaine 900

Dimensions totales : 1172 x 667 mm



### ZÉNITH contemporaine 1300

Dimensions totales : 1572 x 667 mm



### ZÉNITH contemporaine 1800

Dimensions totales : 2072 x 667 mm

\* Également disponible en version non éclairante

\*\* Les degrés de protection (IP) sont définis par la norme française NF EN 60 - 259.

# Marquises VITRÉES

Les marquises vitrées Bel'M sont en accord avec l'ensemble des styles de portes d'entrée, de différentes largeurs et coordonnées en couleur.



## CITÉ contemporaine

Laquée en gris 7016

- NUANCIER : 16 couleurs du nuancier standard Alu/Acier Bel'M (Se référer ci-dessous)
- VITRAGE : vitrage clair trempé sécurité 4 mm
- PROFIL : Aluminium
- GARANTIES : garantie 2 ans sur la finition et le vitrage, 10 ans sur la structure

## ESTHÉTIQUE

Des profils Aluminium avec vitrage

CITÉ GRIS 7004 SATINÉ



## L'ART DE COORDONNER LES COULEURS

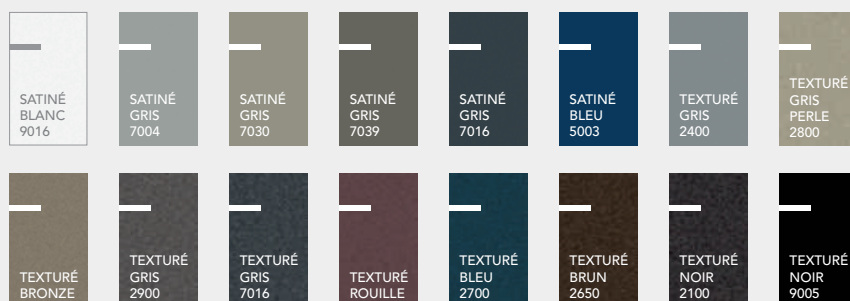

Les techniques de l'imprimerie ne permettent pas toujours de restituer très exactement la couleur réelle. La couleur de votre porte influence directement la température de sa surface et de ses accessoires (barre de tirage...). Les teintes foncées absorbent la chaleur ; en cas d'exposition directe au soleil, la porte peut atteindre des températures élevées pouvant provoquer des brûlures.

# LA QUINCAILLERIE

## POIGNÉES ROSACE



## POIGNÉES SUR PLAQUE



## POIGNÉES ET BARRES DE TIRAGE (ouverture à la clé)<sup>1</sup>



<sup>1</sup> À associer obligatoirement avec une serrure automatique avec ouverture à la clé et un barillet signé Bel'M ou AXI'HOME éligible A2P<sup>\*</sup>.

Si vous ne souhaitez pas d'ouverture à la clé, nous vous proposons en complément de la barre de tirage, cette poignée rosace inox courte qui fonctionne avec une serrure automatique ou à relevage (modèles aluminium) et à relevage (modèles acier).  
Faisabilité : nous consulter.

## AUTRES ACCESSOIRES



### CATALOGUE AUGMENTÉ :

Photographiez ou flashez pour zoomer sur ces poignées, barres et quincailleries en taille supérieure.





# Tableau récapitulatif des options

	Description	Aluminium			Mixte	Bois					Acier		Code
		Alu 60	Alu 70	Alu 80	Mixte	Bois 50	Bois 60	Bois 60+	Bois 80	Bois 100	Acier 48	Acier 68+	
POIGNÉES	1 Poignée rosace contemporaine Gris Déco Bel'M			● (contemporaine)	● (contemporaine)	○ (contemporaine)	○ (contemporaine)	● (contemporaine)			○	○	QPR-025-GD
	2 Poignée rosace classique Gris Déco Bel'M			● (classique)	● (classique)	○ (classique)	● (classique)	○	● (classique)	● (Belcastel)			QPR-028-GD
	3 Poignée rosace couleur argent					●					●	●	QPR-022-AR
	4 Poignée rosace finition inox	●											QPR-022-IN
	5 Poignée rosace contemporaine finition inox	○											QPR-026-IN
	6 1/2 poignée rosace Design finition inox intérieur			● (domotique)						● (domotique) ● (Cyme)			QPR-023-IN
	7 Poignée rosace Design inox brossé Mozaïc			○									QPR-029-IN
	8 Poignée rosace Design inox brossé Stick	○		○									QPR-030-IN
	9 Poignée rosace Design inox brossé Ligne			○									QPR-027-IN
	10 Poignée rosace couleur laiton	■ (classique)		○	● selon modèle	○	○	○	● selon modèle		○	○	QPR-001-LA
	11 Poignée rosace finition inox courte (à associer avec barre de tirage)	○		○	○			○		○	● (Couguar)	● (Couguar)	QPR-021-IN
	12 Poignée sur plaque Gris Déco Bel'M			○	○			○	○		○	○	QPP-005-GD
	13 Poignée sur plaque rustique					○ (classique)	●		●				QPP-001-RU
	14 Poignée sur plaque étroite finition inox		●										QPP-007-IN
	15 Poignée sur plaque finition inox	○		○							○	○	QPP-005-IN
	16 Poignée de sécurité sur plaque inox			○							○	○	QPP-016-IN
	17 Poignée de tirage ronde Gris Déco Bel'M	○		○	○								QPP-020-GD QPP-025-GD QPP-020-IN QPP-025-IN QPP-020-LA QPP-025-LA
	18 Poignée de tirage ronde finition inox	○		○									QPP-006-GD
	19 Poignée de tirage ronde finition laiton	○		○	○	○	○	○	○				QPP-006-IN
	20 Poignée de tirage Gris Déco Bel'M			○	○	○	○	○	○		○	○	QPP-023-LA
	21 Poignée de tirage finition inox	○		○	○						○	○	QPP-006-GD
	22 Poignée de tirage couleur laiton	○		○	○	○	○	○	○		○	○	QPP-006-IN
	23 Barre de tirage rectangle Gris Déco Bel'M 930 mm			○	● MAL								QBT-009-LAQ QBT-020-LAQ
	24 Barre de tirage rectangle finition inox 1160 mm			● (Oxygène)									QBT-007-IN
	25 Barre de tirage ronde finition inox 950 mm	○		○	○			○		○	○*	○*	QBT-003-IN
	26 Barre de tirage ronde finition inox 1800 mm	○		▲ ○	▲ ○			○		○	○*	○*	QBT-005-IN
ACCESSOIRES	27 Caches fiches	Blanc / Argent (poignée rosace inox) Laiton (poignée couleur laiton)		Blanc / Argent (poignée rosace inox) Laiton (poignée couleur laiton)	Argent Laiton (poignée couleur laiton)	Argent Rustique Laiton (poignée couleur laiton)	Argent Laiton (poignée couleur laiton)	Argent Laiton (poignée couleur laiton)	Rustique Laiton (poignée couleur laiton)	Argent	Blanc / Argent (poignée rosace argent)	Blanc Argent (poignée rosace argent)	
	28 Bouton de châssis ouvrant Gris Déco Bel'M					○	○		○				QPB-003-GD
	29 Heurtoir Gris Déco Bel'M			○	○	○	○		○		○	○	QHE-003-GD
	30 Bouton Gris Déco Bel'M			○	○	○	○		○				QBO-002-GD
	31 Bâton de maréchal Gris Déco Bel'M			◆ ○	○	○	○		○				QDB-001-GD
	32 Entrée de boîte aux lettres Gris Déco Bel'M			○	○	○	○		○				QBL-004-GD
	33 Bouton de châssis ouvrant rustique					○	○		○				QPB-001-RU
	34 Heurtoir rustique					○	○		○				QHE-002-RU
	35 Bouton rustique				○	○	○		○				QBO-005-RU
	36 Bâton de maréchal rustique					○	○		○				QBD-003-RU
	37 Entrée de boîte aux lettres noire					○	○		○				QBL-004-NO
	38 Bouton de châssis ouvrant couleur laiton					○	○		○				QPB-002-LA
	39 Heurtoir couleur laiton	○		○	○	○	○		○		○	○	QHE-001-LA
	40 Bouton couleur laiton	○		○	○	○	○		○				QBO-001-LA
	41 Bâton de maréchal couleur laiton	○		○	○	○	○		○				QBD-002-LA
	42 Entrée de boîte aux lettres couleur laiton	○		○	○	○	○		○		○	○	QBL-001-LA
	43 Heurtoir finition inox	○		○	○								QHE-005-IN
	44 Bâton de maréchal finition inox	○		○	○								QBD-004-IN
	45 Entrée de boîte aux lettres finition inox	○		○	○						○	○	QBL-004-IN

● De série  
○ En option  
■ De série pour des modèles disposant d'un vitrage avec petits bois laiton  
◆ De série sur les modèles Athéna, Astéria, Kayapo, Métis, Odyssee et Héliopolis

MAL = Disponible sur la conception Mixte à lames (page 65)  
▲ De série sur le modèle Phosphore

\* Uniquement associé à poignée rosace finition inox courte

# Smart-Home

## LA DOMOTIQUE BEL'M



Les portes Bel'M Aluminium 80 mm et Bois 100 mm\* vous donnent accès dès l'entrée à la simplicité de la maison connectée\*\*. Conservez l'esthétique de votre porte d'entrée grâce à l'intégration maximale de tous les éléments dans la conception.

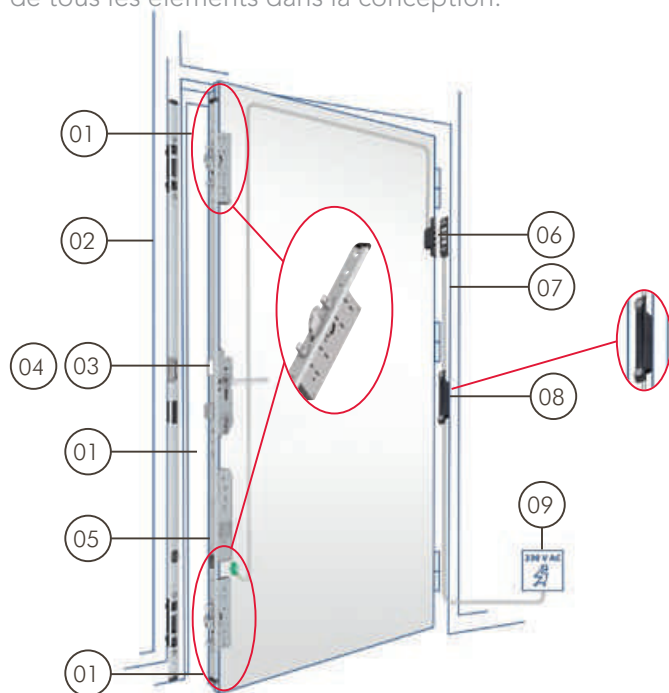

- 01 Points de fermeture motorisés intégrés à l'ouvrant :  
- haut & bas : blocs serrures avec 2 crochets et 4 goujons  
- centraux : 1 pêne dormant et 1 pêne 1/2 tour.
- 02 Gâche filante avec contact magnétique.
- 03 Sécurité avec fonction anti-panique :  
possibilité d'ouvrir la porte de l'intérieur en appuyant sur la béquille, même si elle est verrouillée de l'extérieur.
- 04 Ouverture à clé reste prioritaire en cas de coupure de courant.
- 05 Double moteur : déverrouillage rapide en moins d'1s.
- 06 Contacteur à plots : passage du courant et transmission des données sans câble. Dégonde facilité.
- 07 Câble double-fonctions :  
- entrée contact sec pour piloter le déverrouillage de la porte (interphone, bouton-poussoir...)  
- sortie 12V pour alimenter un composant tiers (lecteur d'empreintes, micromodule domotique...)
- 08 Transformateur intégré au dormant.
- 09 Branchement 230 V.

## OPTIONS



**RÉCEPTEUR MULTIFONCTIONS :**  
situé à l'intérieur de la maison, il permet de vérifier l'état de verrouillage de la serrure. Il est indispensable pour l'accès à la domotique.



**MICROMODULE DELTA DORE POUR TYDOM**



**MICROMODULE SOMFY POUR TAHOMA**

Les micromodules permettent la connexion aux box domotiques tout en donnant l'état de verrouillage de la serrure sur les smartphones ou tablettes.

## DÉTAILS



**CONTACTEUR À PLOTS** discret et sans fil permettant le dégonde.



**2 BLOCS SERRURE :**  
2 crochets et 4 goujons.

Serrure motorisée à découvrir en vidéo :



## 6 packs d'ouverture au choix ou à cumuler



### MAINS LIBRES :

Contrôle d'accès grâce à une platine d'effleurement (capteur discret sur la porte) et une des 2 cartes fournies. Pour ouvrir, il suffit de l'effleurer du coude ou du revers de la main (carte en poche) ou d'appuyer sur le bouton situé sur la carte.



### SMARTPHONE\*\* :

Déverrouillage de la porte à distance (sans limite d'éloignement) avec son smartphone en se connectant à une box domotique (type Tydom de Delta Dore ou TaHoma de Somfy. Box non fournie par Bel'M).



### BADGES :

Détecteur livré avec 3 badges enregistrables. Possibilité d'ajouter jusqu'à 200 badges.



### EMPREINTES DIGITALES :

50 empreintes enregistrables, facilement modifiables pour une grande liberté d'utilisation.



### CLAVIER À CODES :

2 codes enregistrables.



### COMMANDES :

2 radiocommandes + 1 radiocommande maître pour la programmation. Permet également de piloter d'autres ouvertures de la maison.

Toutes les portes sont livrées avec un barillet de sécurité 3 clés + carte de réapprovisionnement.

\* Portes Bel'M  option serrure motorisée disponible sur les gammes Alu 80 (sauf Oxygène) et Bois 100. Compatible uniquement avec une barre ou poignée de tirage.

\*\* Possibilité de piloter les autres ouvertures de la maison (portes de garage, portail, etc.)

\*\*\* Nécessite un micromodule de liaison (Delta Dore ou Somfy) entre la porte et la box ainsi que le récepteur multifonctions.







# La sécurité

## BEL'M





Les portes Bel'M sont équipées de barillet et serrure multi-points de niveaux croissants selon les gammes.

### BARILLETS

<p><b>BS</b> Barillet standard</p> <p>OU</p> <p>▶ 3 clés</p> 	<p><b>BSB</b> </p> <p>Barillet signé Bel'M</p> <p>En standard sur les modèles présentés avec ce picto : </p> <p>▶ 5 clés Bel'M</p> <p>▶ Carte de réapprovisionnement</p> 	<p><b>Barillet de sécurité AXI'HOME éligible A2P*</b></p> <p>▶ 4 clés à reproduction protégée</p> <p>▶ Carte de propriété</p> <p>▶ Obturation côté extérieur qui protège l'entrée de clé avec une meilleure étanchéité</p> 
--	--	---

### SERRURES



<p><b>SR4R</b> Serrure 5 points à relevage</p> <p>4 rouleaux 1 pêne 1 pêne ½ tour</p>  <p>Pour les portes Bois 50, Acier 48, Alu 60, Alu 70 et portes de service</p>	<p><b>SM4R</b> Serrure manuelle<sup>1</sup></p> <p>(à associer avec une poignée ou barre de tirage et un barillet de sécurité)</p> <p>4 rouleaux, 1 pêne, 1 pêne ½ tour</p>  <p>Possible sur les portes Alu 60, Mixte et Bois</p>	<p><b>SR2R2C</b> Serrure 5 points à relevage</p> <p>En standard sur les modèles présentés avec ce picto : </p> <p>2 crochets, 2 rouleaux, 1 pêne, 1 pêne ½ tour,</p>  <p>Possible sur les portes Alu 60 et Acier 48</p>	<p><b>SA2P2C</b> Serrure automatique</p> <p>à associer avec une poignée ou barre de tirage</p> <p>2 boîtiers crochets et pènes + 1 pêne dormant + 1 pêne ½ tour</p>  <p>Possible sur les portes Alu 80 Autres conceptions, nous consulter</p>
---	--	---	--

++

+++

## Les options

Vous pouvez améliorer graduellement la sécurité standard de vos portes par les options suivantes.

### OPTION 1 : Barillet de sécurité

**Barillet de sécurité AXI'HOME éligible A2P\*<sup>1</sup>**

- ▶ 4 clés à reproduction protégée
- ▶ Carte de propriété
- ▶ Obturation côté extérieur qui protège l'entrée de clé pour une meilleure étanchéité



### OPTION 2 : Vitrage de sécurité

**Vitrage de sécurité P2A ou P5A**



4 mm  
De 6 à 27 mm suivant les gammes  
Film PVB 0,76 mm

4 mm  
De 6 à 27 mm suivant les gammes  
Film PVB 2 mm

4 mm  
4 mm

### OPTION 3 : Barillet et serrure multipoint A2P\* renforcée

**PACK SÉCURITÉ A2P\*<sup>1,2</sup>**

**Barillet de sécurité BKS - A2P\* débrayable**

- ▶ 4 clés à reproduction protégée
- ▶ Carte de propriété



**SR2C2R A2P\* Serrure 5 points**

2 crochets,  
2 rouleaux,  
1 pêne,  
1 pêne ½ tour,

(serrure et barillet indissociables pour le niveau A2P\*)

<sup>1</sup> Non réalisable sur la gamme Alu 70.

<sup>2</sup> Non réalisable sur les modèles Chrystal, Oxygène, Origami, Pure, Azur, Escale, Phosphore, Riva.



#### OPTION 4 : Pack Sécurité Renforcée avec équipements CR2

Les premières minutes sont déterminantes pour décourager une tentative d'effraction par un cambrioleur. **Statistiquement, un cambrioleur abandonne au bout de 5 minutes.**

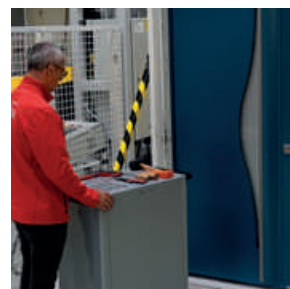
Bel'M augmente la sécurité des portes\* identifiées  avec une conception renforcée partout où cela est nécessaire pour ralentir l'intrusion : disponible sur les portes Aluminium 80, Bois 100, Acier 48 et 68+ pleines ou avec vitrage affleurant. Incompatible avec l'option serrure motorisée.



Détail des renforts sur une porte Aluminium

	Acier 48 et Acier 68+ 	Alu 80 	Bois 100 (Modèle Belcastel) 
FICHES	3 dimensions	3 dimensions	3 broches
SYSTÈME ANTI-POUSSÉE	OUI	OUI	OUI
SERRURE DE SÉCURITÉ	2 crochets, 2 rouleaux, pêne dormant et pêne ½ tour	2 crochets, 2 pènes, pêne dormant et pêne demi-tour	2 crochets, 4 goujons, pêne dormant et pêne demi-tour
RENFORT DE BARILLET	Poignée sécurité inox à plaque avec protection de barillet	Rosace de barillet inox avec fixation traversante	Rosace de barillet inox avec fixation traversante
DORMANT PROTECTEUR AVEC RENFORT DE GÂCHE EN ALUMINIUM	-	Dormant protecteur avec renfort de gâche	-

#### OPTION 5 : Bloc-porte sécurité renforcée certifié CR2

Cette conception renforcée permet d'atteindre sur les portes **Alu 80 et Bois 100 (modèle Belcastel) indiquées avec  une Classe de Résistance à l'effraction de Niveau 2 (CR2).**

Ces essais sont réalisés :

- en laboratoire avec des essais normalisés avec les outils usuels des cambrioleurs : tournevis, marteaux, cales de bois et clés à molette
- par l'IFT de Rosenheim en Allemagne, organisme certifié, selon la norme européenne EN1627
- sur nos bloc-portes en configuration un vantail, avec un dormant double rainure et une pose en tunnel.



\* Incompatible avec l'option serrure motorisée et dans les compositions en doubles vantaux ou avec semi-fixe.

# LES VITRAGES

À chaque modèle est attribué un vitrage standard. Certaines modifications sont possibles en option (nous consulter). Les photos ci-dessous sont des exemples de vues depuis l'extérieur de la porte.



RÉFLÉCHISSANT ARGENT - Vue depuis l'extérieur, de jour.



RÉFLÉCHISSANT ARGENT - Vue depuis l'extérieur, de nuit, avec éclairage en intérieur.

Vitrage réfléchissant quand la lumière extérieure est plus forte que la lumière intérieure (devient transparent dans le cas contraire).



TRANSPARENT

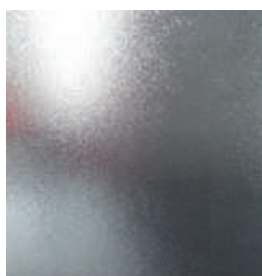

IMPRIMÉ 200



GIVRÉ

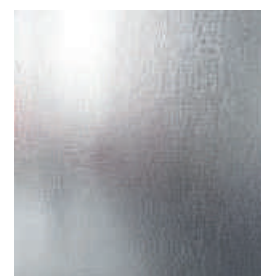

THELA

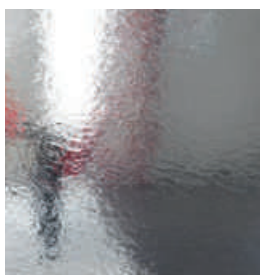

POLAR BLANC

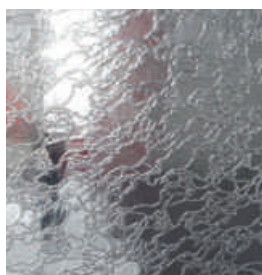

DELTA BLANC

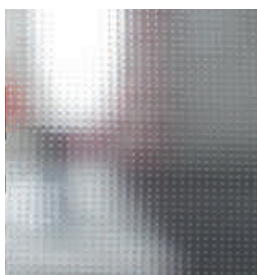

MASTER CARRÉ

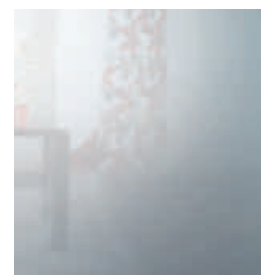

SABLÉ

Le décor est à 2 mètres du vitrage

## Les vitrages sécurité

Le choix d'un vitrage sécurité permet une réelle protection supplémentaire, notamment en cas d'effraction, tant pour les biens que pour les personnes.

**VITRAGE CLASSE P2A**  
en standard pour la majorité des modèles selon NF EN 356

Protection simple des personnes. Un échantillon de ce vitrage (110 x 90 cm) placé horizontalement subit les chocs de 3 billes de 4,1 kg tombant d'une hauteur de 3 m. Au 3<sup>e</sup> impact, le vitrage ne doit pas être traversé. Certains modèles sont équipés de base d'un vitrage classe P2A.

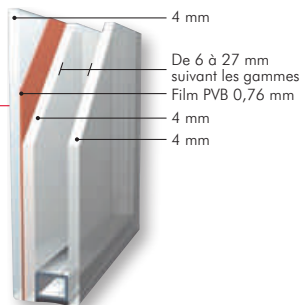

**VITRAGE CLASSE P5A**

Protection renforcée des personnes et retardataire d'effraction. Un échantillon de ce vitrage (110x90 cm) placé horizontalement subit les chocs de 9 billes de 4,1 kg tombant d'une hauteur de 9 m. Au 9<sup>e</sup> impact, le vitrage ne doit pas être traversé sauf sur vitrage sérigraphié ou avec décor.



Option vitrage altitude disponible et nécessaire dès 900 m d'altitude.

Plus d'informations sur la performance thermique des vitrages sur [belm.fr](http://belm.fr)



# MA PORTE EN SUR-MESURE

Pour apporter de la lumière ou adapter un modèle à votre maçonnerie, choisissez une composition avec imposte et/ou semi-fixe et/ou fixe en dormant.

## ALUMINIUM ET MIXTE

IMPOSTES



ATHÉNA  
+ IMPOSTE RÉPÉTANTE



ASTÉRIA  
+ IMPOSTE RÉPÉTANTE



NOÉ  
+ IMPOSTE RÉPÉTANTE



NOÉ  
+ IMPOSTE ARÈS  
EN FAUX OUVRANT



TOTEM  
+ IMPOSTE  
FIXE EN DORMANT

FIXES ET SEMI-FIXES

ÉRIÉ + FIXE ET SEMI-FIXE HARDY  
H 2150 L 1700



LARGEUR DE PASSAGE VANTAIL  
+ SEMI-FIXE OUVERT : 1256 MM

ÉRIÉ  
AVEC FIXES EN DORMANT



LARGEUR DE PASSAGE  
VANTAIL OUVERT : 856 MM

Bel'M vous propose d'adapter un fixe ou un semi-fixe sur la plupart des modèles. La largeur minimum du fixe en dormant est de 200 mm. Avec un fixe en dormant, l'alignement des vitrages de la porte et du fixe est impossible.

IMPOSTES CINTRÉES

ODYSSÉE MIXTE 2 VANTAUX  
AVEC IMPOSTE CINTRÉE



Les impostes fixes en dormant de nos modèles Mixte peuvent être cintrées. En cas de plein cintre ou de cintre surbaissé, le jambage minimum est de 60 mm.

## ACIER

► OUVRANT SUR MESURE

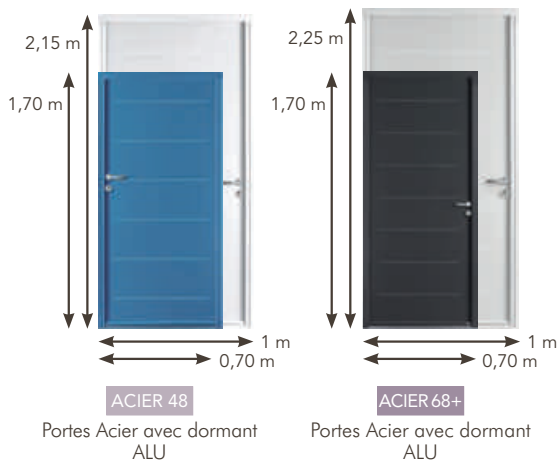

► Possibilité d'ajouter une imposte, fixe en dormant ou semi-fixe selon modèle.



ÉQUATION HAUTEUR MAXIMUM AVEC IMPOSTE H 2350 L 900  
Au-delà de 2250 mm, possibilité de mettre une imposte de 200 à 450 mm pour une hauteur maximum porte + imposte de 2350 mm.



ÉQUATION LARGEUR MAXIMUM AVEC FIXE H 2150 L 1600  
FERRAGE UNIQUEMENT SUR DORMANT  
Au-delà de 1000 mm, possibilité de mettre un fixe en dormant de 400 à 600 mm de large.

## BOIS

La gamme bois est la solution qui offre les plus grandes possibilités de sur-mesure et de personnalisation, découvrez les aux pages 74 à 77.

Toute modification dimensionnelle entraîne un changement esthétique et de tarification.

Modèle	Page	Gamme	Isolation Thermique Ud (W/m <sup>2</sup> .K)	Isolation Acoustique [Rw (C,Ctr) db]	AEV	Étiquette Environnementale
Abscisse	105	Acier 48	1,4	de 29(-4;-5)dB à 33(-2;-4)dB	A*3 E*3B V*3C	B
Abscisse-EVO	105	Acier 48	(1,4)	-	(A*4 E*5B V*3C)	-
Abscisse-EVO 68 +	105	Acier 68+	(1,1)	-	(A*4 E*5B V*3C)	-
Abysses	22	Alu 80	1,1	36(-1;-4)dB	A*4 E*5B V*3C	-
Akimel	46-47	Alu 80	1,2	35(-1;-3)dB	A*3 E*4B V*3C	-
Albe	29	Alu 60	1,2	-	(A*4 E*5B V*3C)	-
Albe Mixte	63	Mixte	1,4	34(-1;-4)dB	A*3 E*3B V*3C	-
Alcyone	28	Alu 60	1,2	-	(A*4 E*5B V*3C)	-
Aléria	87	Bois 80	1,5	36(-1;-4)dB	A*3 E*3B V*A3	B
Alinéa	19	Alu 80	0,93	36(-2;-5)dB	A*4 E*6B V*3C	B
Alinéa Mixte	64	Mixte	(0,95)	35(-2;-4)dB	A*3 E*4B V*3C	B
Alinéa Mixte à lames	64-65	Mixte à lames	(0,90)	34(-1;-4)dB	A*3 E*4B V*3C	A
Apollo	28	Alu 60	(1,3)	-	(A*4 E*5B V*3C)	-
Arapao	30	Alu 80	1,5	37(-1;-3)dB	A*3 E*4B V*3C	-
Arizona	112	Acier 48	1	29(-4;-5)dB	A*4 E*5B V*3C	A
Arizona 68 +	112	Acier 68+	0,72	30(-4;-6)dB	A*4 E*5B V*3C	A
Artémis Mixte	55	Mixte	-	-	-	-
Arzon	90	Bois 60	1,5	32(-1;-2)dB	A*3 E*3B V*A3	C
Astéria	42-43	Alu 80	1,4	de 34(0;-3)dB à 37(-1;-3)dB	A*3 E*4B V*3C	-
Athéna	36 à 39	Alu 80	1,4	35(-1;-3)dB	A*3 E*4B V*3C	-
Athéna Mixte	55	Mixte	1,3	de 35(-2;-4) à 38(-1;-4)dB	A*3 E*3B V*3C	C
Auray	91	Bois 60	1,5	32(-1;-2)dB	A*3 E*3B V*A3	C
Avoriz	83	Bois 80	1,1	38(-2;-5)dB	A*3 E*3B V*A3	A
Azimet	27	Alu 80	1	36(-1;-4)dB	A*4 E*5B V*3C	-
Azur	14	Alu 80	1	36(-1;-4)dB	A*4 E*5B V*3C	-
Azur Mixte	63	Mixte	1,2	34(-1;-4)dB	A*3 E*3B V*3C	-
Baladi	88	Bois 50	1,1	30(-1;-3)dB	A*3 E*3B V*3C	-
Belcastel	71	Bois 100	(0,80)	32(0;-3)dB	A*3 E*6B V*3C	A+
Belleville	29	Alu 80	1,2	de 34(0;-3)dB à 37(-1;-3)dB	A*3 E*4B V*3C	-
Bocage 1 Mixte	59	Mixte	(1,3)	-	A*3 E*3B V*3C	-
Bocage 2 Mixte	59	Mixte	(1,3)	-	A*3 E*3B V*3C	-
Bocage 3 Mixte	59	Mixte	(1,3)	-	A*3 E*3B V*3C	-
Brasília	88	Bois 50	1,3	29(-1;-3)dB	A*3 E*3B V*3C	-
Broadway	115	Acier 48	1,5	de 29(-4;-5)dB à 33(-2;-4)dB	A*3 E*3B V*3C	B
Broadway 68 +	115	Acier 68+	1,1	de 30(-4;-6) à 34(-3;-5)dB	A*3 E*3B V*3C	B
Cacérés	88	Bois 50	1,1	30(-1;-3)dB	A*3 E*3B V*3C	-
Cambon	85	Bois 80	1,5	36(-1;-4)dB	A*3 E*3B V*A3	-
Cannelle	90	Bois 80	1,3	37(-1;-3)dB	A*3 E*3B V*A3	B
Capoeira	73	Bois 50	1,2	26(-1;-3)dB	A*3 E*3B V*3C	-
Castellane	82-83	Bois 80	1,2	38(-2;-5)dB	A*3 E*3B V*A3	A
Catava	48	Alu 80	1,3	de 34(0;-3)dB à 37(-1;-3)dB	A*3 E*4B V*3C	-
Cheverny	44	Alu 80	(1,4)	de 34(0;-3)dB à 37(-1;-3)dB	A*3 E*4B V*3C	-
Chrystal	24	Alu 80	1,2	de 34(0;-3)dB à 37(-1;-3)dB	A*3 E*4B V*3C	-
Chrystal Mixte	60	Mixte	1,4	de 35(-2;-4) à 38(-1;-4)dB	A*3 E*3B V*3C	C
City	97	Acier 48	1,4	de 29(-4;-5)dB à 33(-2;-4)dB	A*3 E*3B V*3C	B
City-EVO	97	Acier 48	(1,4)	-	(A*4 E*5B V*3C)	-
City-EVO 68 +	97	Acier 68+	(1,1)	-	(A*4 E*5B V*3C)	-
Comores	85	Bois 80	1,5	36(-1;-4)dB	A*3 E*3B V*A3	B
Corse	89	Bois 80	1,4	38(-2;-5)dB	A*3 E*3B V*A3	B
Couguar	104	Acier 48	1	29(-4;-5)dB	A*4 E*5B V*3C	A
Couguar 68 +	104	Acier 68+	0,72	30(-4;-6)dB	A*4 E*5B V*3C	A
Courcelles	85	Bois 80	1,5	36(-1;-4)dB	A*3 E*3B V*A3	-
Cyme	69 à 71	Bois 100	(0,83)	32(0;-2)dB	A*3 E*6B V*3C	-
Delta	108-109	Acier 48	1,5	31(-4;-5)dB	A*3 E*3B V*3C	B
Delta 68 +	109	Acier 68+	1,1	de 30(-4;-6) à 34(-3;-5)dB	A*3 E*3B V*3C	B
Dénia	86	Bois 80	1,5	36(-1;-4)dB	A*3 E*3B V*A3	B
Denver	113	Acier 48	1,4	de 29(-4;-5)dB à 33(-2;-4)dB	A*3 E*3B V*3C	B
Denver 68 +	113	Acier 68+	1,1	de 30(-4;-6) à 34(-3;-5)dB	A*3 E*3B V*3C	B
Djerba	87	Bois 80	1,5	36(-1;-4)dB	A*3 E*3B V*A3	B
Dorval	21	Alu 60	1,1	-	(A*4 E*5B V*3C)	-
Dream	99	Acier 48	1	29(-4;-5)dB	A*4 E*5B V*3C	A
Dream 68 +	99	Acier 68+	0,72	30(-4;-6)dB	A*4 E*5B V*3C	A

Modèle	Page	Gamme	Isolation Thermique Ud (W/m <sup>2</sup> .K)	Isolation Acoustique [Rw (C,Ctr) db]	AEV	Étiquette Environnementale
Dune	11-12	Alu 80	0,93	36(-2;-5)dB	A*4 E*6B V*3C	B
Dune Mixte	64	Mixte	(0,95)	35(-2;-4)dB	A*3 E*4B V*3C	-
Écume	23	Alu 80	(1)	36(-1;-4)dB	A*4 E*5B V*3C	-
Équation	106-107	Acier 48	1	29(-4;-5)dB	A*4 E*5B V*3C	A
Équation 68 +	106-107	Acier 68+	0,72	30(-4;-6)dB	A*4 E*5B V*3C	A
Érié	29	Alu 80	1,5	de 34(0;-3)dB à 37(-1;-3)dB	A*3 E*4B V*3C	-
Escalé	25	Alu 80	0,93	36(-2;-5)dB	A*4 E*6B V*3C	-
Estampe	80	Bois 80	-	-	-	-
Estérel	29	Alu 60	1,3	-	(A*4 E*5B V*3C)	-
Etel	84-85	Bois 80	1,7	35(-2;-5)dB	A*3 E*3B V*A3	-
Étincelle	33	Alu 70	1,6	36(-1;-3)	A*3 E*7A V*A2	-
Feel	98	Acier 48	1,4	de 29(-4;-5)dB à 33(-2;-4)dB	A*3 E*3B V*3C	B
Feel-EVO	98	Acier 48	(1,4)	-	(A*4 E*5B V*3C)	-
Feel-EVO 68 +	98	Acier 68+	(1,1)	-	(A*4 E*5B V*3C)	-
Flavie	49	Alu 80	1,3	de 34(0;-3)dB à 37(-1;-3)dB	A*3 E*4B V*3C	-
Flavie Mixte	58	Mixte	1,3	35(-1;-4)dB	A*3 E*3B V*3C	C
Gaïa	26	Alu 80	1,2	de 34(0;-3)dB à 37(-1;-3)dB	A*3 E*4B V*3C	-
Gaïa Mixte	61	Mixte	(1,2)	de 35(-2;-4) à 38(-1;-4)dB	A*3 E*3B V*3C	B
Galet	23	Alu 80	0,93	36(-2;-5)dB	A*4 E*6B V*3C	B
Galiano	114-115	Acier 48	(1,4)	de 29(-4;-5)dB à 33(-2;-4)dB	A*3 E*3B V*3C	B
Galiano 68 +	114-115	Acier 68+	1,2	de 30(-4;-6) à 34(-3;-5)dB	A*3 E*3B V*3C	B
Galibier	102	Acier 48	(1)	29(-4;-5)dB	A*4 E*5B V*3C	A
Galibier 68 +	102	Acier 68+	(0,72)	30(-4;-6)dB	A*4 E*5B V*3C	A
Gaspésie	45	Alu 60	1,5	-	(A*3 E*4B V*3C)	-
Gaspésie Mixte	57	Mixte	1,3	de 35(-2;-4) à 38(-1;-4)dB	A*3 E*3B V*3C	C
Genos	102	Acier 48	(1,3)	-	(A*4 E*5B V*3C)	-
Genos 68 +	102	Acier 68+	(1)	-	(A*4 E*5B V*3C)	-
Grenada	87	Bois 50	1,7	31(-2;-2)dB	A*3 E*3B V*3C	-
Harricana	45	Alu 80	1,3	de 34(0;-3)dB à 37(-1;-3)dB	A*3 E*4B V*3C	-
Héliopolis	43	Alu 80	1,3	35(-1;-3)dB	A*3 E*4B V*3C	-
Héliopolis Mixte	53 à 55	Mixte	1,2	de 35(-2;-4) à 38(-1;-4)dB	A*3 E*3B V*3C	C
Hermione	21	Alu 80	0,93	36(-2;-5)dB	A*4 E*6B V*3C	B
Hexagone	105	Acier 48	1,3	de 29(-4;-5)dB à 33(-2;-4)dB	A*3 E*3B V*3C	B
Hexagone 68 +	105	Acier 68+	1,1	de 30(-4;-6) à 34(-3;-5)dB	A*3 E*3B V*3C	B
Hudson	45	Alu 60	1,2	-	(A*3 E*4B V*3C)	-
Hudson Mixte	57	Mixte	(1,1)	de 35(-2;-4) à 38(-1;-4)dB	A*3 E*3B V*3C	B
Icare	28	Alu 60	1,2	-	(A*4 E*5B V*3C)	-
Impala	104	Acier 48	1,4	de 29(-4;-5)dB à 33(-2;-4)dB	A*3 E*3B V*3C	B
Impala-EVO	104	Acier 48	(1,4)	-	(A*4 E*5B V*3C)	-
Impala-EVO 68 +	104	Acier 68+	(1,1)	-	(A*4 E*5B V*3C)	-
Iraty	24	Alu 60	(1,3)	-	(A*4 E*5B V*3C)	-
Iris Mixte	56	Mixte	-	-	-	-
Isaac	49	Alu 80	1,2	35(-1;-3)dB	A*3 E*4B V*3C	-
Isaac Mixte	59	Mixte	1,2	de 35(-2;-4) à 38(-1;-4)dB	A*3 E*3B V*3C	C
Jackson	45	Alu 80	1,2	de 34(0;-3)dB à 37(-1;-3)dB	A*3 E*4B V*3C	-
Jackson Mixte	59	Mixte	(1,2)	de 35(-2;-4) à 38(-1;-4)dB	A*3 E*3B V*3C	C
Jaguar	101	Acier 48	1,4	de 29(-4;-5)dB à 33(-2;-4)dB	A*3 E*3B V*3C	B
Jaguar-EVO	101	Acier 48	(1,4)	-	(A*4 E*5B V*3C)	-
Jaguar-EVO 68 +	101	Acier 68+	(1,1)	-	(A*4 E*5B V*3C)	-
Kailua	111	Acier 48	1,5	de 29(-4;-5)dB à 33(-2;-4)dB	A*3 E*3B V*3C	B
Kailua 68 +	111	Acier 68+	1,2	de 30(-4;-6) à 34(-3;-5)dB	A*3 E*3B V*3C	B
Kalea	111	Acier 48	(1,6)	de 29(-4;-5)dB à 33(-2;-4)dB	A*3 E*3B V*3C	B
Kalea 68 +	111	Acier 68+	1,3	de 30(-4;-6) à 34(-3;-5)dB	A*3 E*3B V*3C	B
Kamy	31	Alu 70	1,6	36(-1;-3)	A*3 E*7A V*A2	-
Kansas	43	Alu 60	1,4	-	(A*3 E*4B V*3C)	-
Kayapo	47	Alu 80	1,2	35(-1;-3)dB	A*3 E*4B V*3C	-
Kigali	33	Alu 70	1,6	36(-2;-5)	A*3 E*7A V*A2	-
Langeais	44	Alu 80	(1,4)	de 34(0;-3)dB à 37(-1;-3)dB	A*3 E*4B V*3C	-

Modèle	Page	Gamme	Isolation Thermique Ud (W/m².K)	Isolation Acoustique [Rw (C,Ctr) db]	AEV	Étiquette Environnementale
Langeais Mixte	59	Mixte	(1,3)	de 35(-2;-4) à 38(-1;-4)dB	A*3 E*3B V*C3	C
Languedoc	89	Bois 80	1,4	38(-2;-5)dB	A*3 E*3B V*A3	B
Leros	27	Alu 60	1,2	-	(A*4 E*5B V*C3)	-
Léry Mixte	63	Mixte	1,6	38(-1;-4)dB	A*3 E*3B V*C3	-
Leslie	115	Acier 48	1	29(-4;-5)dB	A*4 E*5B V*C3	A
Leslie 68 +	115	Acier 68+	0,72	30(-4;-6)dB	A*4 E*5B V*C3	A
Lorca	91	Bois 50	1,5	32(-1;-3)dB	A*3 E*3B V*C3	-
Lotus	30	Alu 80	1,6	37(-1;-3)dB	A*3 E*4B V*C3	-
Lugami	31	Alu 70	1,6	36(-1;-3)	A*3 E*7A V*A2	-
Luxembourg	78	Bois 80	1,4	36(-1;-4)dB	A*3 E*3B V*A3	-
Macumba	73	Bois 50	1,1	26(-1;-3)dB	A*3 E*3B V*C3	-
Madison	88	Bois 50	1,1	26(-1;-3)dB	A*3 E*3B V*C3	-
Majorque	85	Bois 80	1,5	36(-1;-4)dB	A*3 E*3B V*A3	B
Marsa	29	Alu 60	1,3	-	(A*4 E*5B V*C3)	-
Marsa Mixte	62	Mixte	1,4	34(-1;-4)dB	A*3 E*3B V*C3	-
Maubert	81	Bois 80	1,4	36(-1;-4)dB	A*3 E*3B V*A3	-
Mazel	102	Acier 48	(1)	29(-4;-5)dB	A*4 E*5B V*C3	A
Mazel 68 +	102	Acier 68+	(0,72)	30(-4;-6)dB	A*4 E*5B V*C3	A
Mérida	88	Bois 50	1,4	32(-1;-3)dB	A*3 E*3B V*C3	-
Métis	47	Alu 80	1,2	35(-1;-3)dB	A*3 E*4B V*C3	-
Miami	113	Acier 48	1,5	de 29(-4;-5)dB à 33(-2;-4)dB	A*3 E*3B V*C3	B
Miami 68 +	113	Acier 68+	1,2	de 30(-4;-6) à 34(-3;-5)dB	A*3 E*3B V*C3	B
Minnesota	48	Alu 60	(1,6)	-	(A*3 E*4B V*C3)	-
Minnesota Mixte	58	Mixte	1,4	35(-1;-4)dB	A*3 E*3B V*C3	C
Mirage	21	Alu 60	(1,2)	-	(A*4 E*5B V*C3)	-
Modane	102	Acier 48	(1,3)	-	(A*4 E*5B V*C3)	-
Modane 68 +	102	Acier 68+	(1)	-	(A*4 E*5B V*C3)	-
Montmartre	79	Bois 80	1,4	36(-1;-4)dB	A*3 E*3B V*A3	B
Montparnasse	81	Bois 80	1,4	36(-1;-4)dB	A*3 E*3B V*A3	B
Montréal	49	Alu 80	1,2	de 34(0;-3)dB à 37(-1;-3)dB	A*3 E*4B V*C3	-
Montréal Mixte	58	Mixte	1,2	de 35(-2;-4) à 38(-1;-4)dB	A*3 E*3B V*C3	C
Napali	110-111	Acier 48	1,4	33(-2;-4)dB	A*3 E*3B V*C3	C
Napali 68 +	110-111	Acier 68+	1,3	34(-3;-5)dB	A*3 E*3B V*C3	B
Nautica	27	Alu 80	1,2	34(0;-3)dB	A*3 E*4B V*C3	-
Niagara	49	Alu 60	1,5	-	(A*3 E*4B V*C3)	-
Noé	41	Alu 80	0,93	36(-2;-5)dB	A*4 E*6B V*C3	B
Noé Mixte	56	Mixte	(0,96)	35(-2;-4)dB	A*3 E*4B V*C3	B
Novel	86	Bois 80	1,5	36(-1;-4)dB	A*3 E*3B V*A3	B
Odysée	40	Alu 80	0,93	36(-2;-5)dB	A*4 E*6B V*C3	B
Odysée Mixte	56	Mixte	(0,96)	35(-2;-4)dB	A*3 E*4B V*C3	B
Opale	24	Alu 80	1,2	de 34(0;-3)dB à 37(-1;-3)dB	A*3 E*4B V*C3	-
Opale Mixte	60	Mixte	1,4	de 35(-2;-4) à 38(-1;-4)dB	A*3 E*3B V*C3	C
Orégon	113	Acier 48	(1,5)	de 29(-4;-5)dB à 33(-2;-4)dB	A*3 E*3B V*C3	B
Orégon 68 +	113	Acier 68+	(1,1)	de 30(-4;-6) à 34(-3;-5)dB	A*3 E*3B V*C3	B
Origami	16-17	Alu 80	0,93	36(-2;-5)dB	A*4 E*6B V*C3	B
Oryx	98	Acier 48	1,4	de 29(-4;-5)dB à 33(-2;-4)dB	A*3 E*3B V*C3	B
Oryx-EVO	98	Acier 48	(1,4)	-	(A*4 E*5B V*C3)	-
Oryx-EVO 68 +	98	Acier 68+	(1,1)	-	(A*4 E*5B V*C3)	-
Oxygène	17	Alu 80	0,93	36(-2;-5)dB	A*4 E*6B V*C3	B
Paia	113	Acier 48	1,5	de 29(-4;-5)dB à 33(-2;-4)dB	A*3 E*3B V*C3	B
Paia 68 +	113	Acier 68+	(1,1)	de 30(-4;-6) à 34(-3;-5)dB	A*3 E*3B V*C3	B
Panthéon	43	Alu 80	1,2	35(-1;-3)dB	A*3 E*4B V*C3	-
Panthère	100-101	Acier 48	1	29(-4;-5)dB	A*4 E*5B V*C3	A
Panthère 68 +	100-101	Acier 68+	0,72	30(-4;-6)dB	A*4 E*5B V*C3	A
Parallèle	111	Acier 48	1,4	33(-2;-4)dB	A*3 E*3B V*C3	C
Parallèle 68 +	111	Acier 68+	1,3	34(-3;-5)dB	A*3 E*3B V*C3	B
Patchouli	73	Bois 50	1,3	27(-1;-2)dB	A*3 E*3B V*C3	-
Perthus	103	Acier 48	(1)	29(-4;-5)dB	A*4 E*5B V*C3	A
Perthus 68 +	103	Acier 68+	(0,72)	30(-4;-6)dB	A*4 E*5B V*C3	A
Phosphore	20	Alu 80	0,93	36(-2;-5)dB	A*4 E*6B V*C3	B
Phosphore Mixte	64	Mixte	(0,95)	35(-2;-4)dB	A*3 E*4B V*C3	B
Phosphore Mixte à lames	64-65	Mixte à lames	(0,90)	34(-1;-4)dB	A*3 E*4B V*C3	A

Modèle	Page	Gamme	Isolation Thermique Ud (W/m².K)	Isolation Acoustique [Rw (C,Ctr) db]	AEV	Étiquette Environnementale
Piana	103	Acier 48	(1,3)	-	(A*4 E*5B V*C3)	-
Piana 68 +	103	Acier 68+	(1)	-	(A*4 E*5B V*C3)	-
Pika	98	Acier 48	1	29(-4;-5)dB	A*4 E*5B V*C3	A
Pika 68 +	98	Acier 68+	0,72	30(-4;-6)dB	A*4 E*5B V*C3	A
Piva	88	Bois 50	1,6	32(-1;-3)dB	A*3 E*3B V*C3	-
Poliade	21	Alu 60	1,1	-	(A*4 E*5B V*C3)	-
Portland	113	Acier 48	1,5	de 29(-4;-5)dB à 33(-2;-4)dB	A*3 E*3B V*C3	B
Portland 68 +	113	Acier 68+	(1,1)	de 30(-4;-6) à 34(-3;-5)dB	A*3 E*3B V*C3	B
PS Alban	118	Alu 60	1,1	-	(A*4 E*5B V*C3)	-
PS Aline	118	Alu 60	1,3	-	(A*3 E*4B V*C3)	-
PS2 ISO	118	Bois 50	1,2	-	A*3 E*3B V*C3	-
PS3 ISO	118	Bois 50	1,1	-	A*3 E*3B V*C3	-
PSA 1	119	Acier 48	1	29(-4;-5)dB	A*4 E*5B V*C3	A
PSA2-EVO	119	Acier 48	(1,2)	-	(A*4 E*5B V*C3)	-
PSA3-EVO	119	Acier 48	(1,1)	-	(A*4 E*5B V*C3)	-
PSA4-EVO	119	Acier 48	(1,4)	-	(A*4 E*5B V*C3)	-
PSA5-EVO	119	Acier 48	(1,1)	-	(A*4 E*5B V*C3)	-
Puma	101	Acier 48	1	29(-4;-5)dB	A*4 E*5B V*C3	A
Puma 68 +	101	Acier 68+	0,72	30(-4;-6)dB	A*4 E*5B V*C3	A
Pure	14	Alu 80	0,93	36(-2;-5)dB	A*4 E*6B V*C3	B
Radian	109	Acier 48	1,1	de 29(-4;-5)dB à 33(-2;-4)dB	A*3 E*3B V*C3	A
Radian 68 +	109	Acier 68+	(0,79)	de 30(-4;-6) à 34(-3;-5)dB	A*3 E*3B V*C3	A
Redon	85	Bois 80	1,7	35(-2;-5)dB	A*3 E*3B V*A3	C
Riva	25	Alu 80	1,1	36(-1;-4)dB	A*4 E*5B V*C3	-
Sardaigne	89	Bois 60	1,4	31(-1;-2)dB	A*3 E*3B V*A3	B
Sélène	28	Alu 60	(1,3)	-	(A*4 E*5B V*C3)	-
Sélène Mixte	72	Mixte	(1,5)	34(-1;-4)dB	A*3 E*3B V*C3	-
Sigri	62	Bois 60+	1,4	de 34(2;-5) à 35(-1;-4)dB	A*3 E*3B V*C3	B
Solférino	78	Bois 80	1,1	38(-2;-5)dB	A*3 E*3B V*A3	A
Tigra	104	Acier 48	1	29(-4;-5)dB	A*4 E*5B V*C3	A
Tigra 68 +	104	Acier 68+	0,72	30(-4;-6)dB	A*4 E*5B V*C3	A
Tokyo	33	Alu 70	1,7	36(-2;-5)	A*3 E*7A V*A2	-
Topaze	15	Alu 80	0,93	36(-2;-5)dB	A*4 E*6B V*C3	B
Totem	41	Alu 60	1,1	-	(A*4 E*5B V*C3)	-
Touch	95 à 97	Acier 48	1	29(-4;-5)dB	A*4 E*5B V*C3	A
Touch 68 +	95 à 97	Acier 68+	0,72	30(-4;-6)dB	A*4 E*5B V*C3	A
Touquet	72	Bois 60+	1,1	34(-2;-5)dB	A*3 E*3B V*C3	A
Touraine	91	Bois 60	1,5	32(-1;-2)dB	A*3 E*3B V*A3	C
Trapèze	109	Acier 48	1,2	de 29(-4;-5)dB à 33(-2;-4)dB	A*3 E*3B V*C3	B
Trapèze 68 +	109	Acier 68+	(0,93)	de 30(-4;-6) à 34(-3;-5)dB	A*3 E*3B V*C3	A
Tucson	45	Alu 60	1,4	-	(A*3 E*4B V*C3)	-
Turmel	87	Bois 80	1,5	36(-1;-4)dB	A*3 E*3B V*A3	B
Urbana	34-35	Alu Technique	1,7	35(0;-3)	A*4 E*7B V*C2	-
Victoria	115	Acier 48	1,2	de 29(-4;-5)dB à 33(-2;-4)dB	A*3 E*3B V*C3	A
Victoria 68 +	115	Acier 68+	0,81	de 30(-4;-6)dB à 34(-3;-5)dB	A*3 E*3B V*C3	A
Virgule	26	Alu 80	1,1	36(-1;-4)dB	A*4 E*5B V*C3	-
Virgule Mixte	61	Mixte	1,3	34(-1;-4)dB	A*3 E*3B V*C3	B
Windsor	49	Alu 80	1,5	de 34(0;-3)dB à 37(-1;-3)dB	A*3 E*4B V*C3	-
Windsor Mixte	56	Mixte	1,4	de 35(-2;-4) à 38(-1;-4)dB	A*3 E*3B V*C3	C
Yoga	33	Alu 70	1,6	36(-1;-3)	A*3 E*7A V*A2	-
Zen	18	Alu 80	0,93	36(-2;-5)dB	A*4 E*6B V*C3	B

CATALOGUE AUGMENTÉ :

Flashez et découvrez encore plus de détails sur les modèles.



Plus de détails sur les produits sur [belm.fr](http://belm.fr)

\* Ud calculé selon la référence dimensionnelle de la norme NF EN 14351-1, valeurs entre (-) : valeurs en cours de validation.















# Le guide conseil et pratique

## LES GARANTIES ET LABELS

### Les garanties

Nos innovations constantes permettent d'améliorer régulièrement les durées de nos garanties. Les durées de garanties s'entendent en date de livraison départ usine. - Version octobre 2019.

	Gammes	Aluminium	Mixte	Bois prépeint	Bois laqué ou lasuré	Acier			
						Laqué Blanc 9016 S	Nuancier Standard	Laqué RAL couleurs illimitées	
 <b>FINITION DORMANT</b>	Anti-corrosion	10 ans	10 ans	-	-	10 ans			
	Brillance / Couleur*	10 ans	10 ans (face extérieure)	-	3 ans**	10 ans	5 ans	3 ans	
 <b>FINITION OUVRANT</b>	Anti-corrosion	  10 ans	  10 ans	-	-	 10 ans	 10 ans	 10 ans	 10 ans
	Brillance / Couleur*	10 ans	10 ans (face extérieure)	-	3 ans**	10 ans	7 ans	5 ans	3 ans
 <b>FINITION ACCESSOIRES ET QUINCAILLERIES</b>						2 ans			
 <b>GARANTIE DE FONCTIONNEMENT MÉCANIQUE / ÉTANCHÉITÉ</b>	Dormant					10 ans			
	Ouvrant					10 ans			
	Quincaillerie					10 ans***			
	Serrure					5 ans			
	Vitrage					10 ans			

\*\* Sauf : Chêne 2 ans.

\*\*\* Sauf Grand Trafic : 5 ans

### LES LABELS QUALITÉ



LE LABEL QUALICOAT : Il concerne les produits en aluminium thermolaqués. Les laques utilisées font l'objet d'un agrément préalable de Qualicoat® qui vérifie leurs bonnes caractéristiques de tenue dans le temps. Ce label atteste de la qualité du processus de thermolaquage (épaisseur conforme de la couche de laque, adhérence, résistance à la corrosion et aux UV, ...). Label obtenu dès 1995.



LE LABEL QUALIMARINE : Complémentaire au label Qualicoat®, assurant la pérennité des portes aluminium extérieures dans l'architecture, Qualimarine® certifie, avant laquage, le traitement de surface des profils destinés à une exposition plus sévère (bord de mer, zones industrielles, ...). Label obtenu dès 2004.



LE LABEL QUALISTEELCOAT : Label de Qualité international pour l'acier peint (équivalent de Qualicoat® pour l'aluminium), visant à garantir l'anticorrosion et la bonne tenue du laquage sur l'acier. Label obtenu dès 2012.

### CATALOGUE AUGMENTÉ :

Photographiez ou flashez ici pour voir les dernières garanties détaillées.



\* Brillance : réflexion de la lumière sur le support qui donne son aspect brillant, satiné ou mat. Prise en compte de la garantie si écart supérieur à 15 ub (unité de brillance). Couleur : vieillissement homogène avec indicateur Delta E représentant l'écart colorimétrique dû au vieillissement de la teinte, entre son installation et la date de mesure. Prise en compte de la garantie si Delta E dépasse 7. (Avec application d'un produit d'entretien si nécessaire). Cette garantie ne peut jouer que si toutes les recommandations de pose et d'entretien sont respectées strictement. La garantie se limite au remplacement, **dans leur état de livraison**, ou à la réparation des éléments défectueux constitutifs à un vice de fabrication reconnu constaté par nos services.



## EXCLUSIONS DE GARANTIE

La garantie démarre à la livraison chez notre revendeur et couvre les produits BEL'M vendus et installés en France métropolitaine.

La garantie ne couvre pas :

- ▶ Les défauts et les dommages causés par une mauvaise installation ou tout autre défaut non relié à la fabrication et aux matériaux décrits.
- ▶ L'absence de la protection d'origine ou sa dégradation durant le chantier.
- ▶ L'absence de respect des prescriptions de pose, **et des règles de l'art recommandées par les DTU 36.5 Mise en œuvre fenêtres et portes extérieures et DTU Peintures 59.1**. Les DTU sont consultables sur le site du centre scientifique et technique du bâtiment : [www.cstb.fr](http://www.cstb.fr).
- ▶ L'exposition et/ou l'usage de la porte dans un autre contexte que la maison individuelle, pour lequel notre produit a été conçu. Voir les conditions de garantie pour les informations relatives aux zones d'exposition, et aux critères d'évaluation.
- ▶ Les désordres survenant suite à des conditions climatiques exceptionnelles.
- ▶ Toute modification ou intervention technique ne garantissant plus son niveau d'étanchéité, ou son isolation... (exemple : rabotage, ponçage...).
- ▶ L'absence d'entretien, ou un entretien différent de celui que nous préconisons pour la porte et pour la serrure.
- ▶ Les défauts visibles non déclarés lors de la livraison du produit.
- ▶ Les anomalies admises par les tolérances de fabrication et de pose, fixées par les normes françaises et européennes.
- ▶ Exception spécifique :
  - pour les portes bois : les légères différences de teintes, les petits nœuds sains (jusqu'à un diamètre de 2 cm selon l'essence) et les microfissures qui, sans fragiliser la porte, contribuent à la chaleur du bois.
  - pour les portes aluminium : pour les portes de couleurs foncées et selon l'exposition, le parement extérieur peut chauffer de manière très importante et occasionner des brûlures lors de contact avec la peau.
  - pour les portes acier : la garantie anticorrosion s'applique pour les ouvrants situés à plus de 3 kms d'une côte ou d'une atmosphère agressive (pour les ouvrants situés à moins de 3 kms, nous consulter).
- ▶ En cas d'intervention de nos services sur site, alors que les conditions de pose ou d'entretien ne sont pas respectées, il sera procédé à une facturation **aux frais réels**.



## TRANSPORT, MANUTENTION ET STOCKAGE SUR CHANTIER

- ▶ Transportez toujours la porte verticalement.
- ▶ Stockez-la verticalement, contre une paroi plane, en évitant tout risque de déformation et à l'intérieur d'un local aéré.
- ▶ Ne stockez jamais la porte à l'extérieur, sous la pluie ou au soleil, ou dans un local humide.
- ▶ Lorsque vous transportez la porte, veillez à ne pas la faire traîner sur le sol.
- ● **POUR LES PORTES EN BOIS ET EN ACIER**, conservez la protection de l'ouvrant tant que les enduits (extérieur) et les plâtres (intérieur) ne sont pas finis. Elle protège efficacement la porte et les vitres contre les tâches et les rayures dues aux projections.
  - ⚠ La protection ne devra pas rester plus de 5 mois sur l'ouvrant.
  - ⚠ En cas de séchage des plâtres, l'aération des locaux doit être très efficace (l'humidité ambiante intérieure ne doit pas être excessive pendant plus d'une semaine).
  - ⚠ En cas d'application d'un enduit extérieur :
    - n'appliquez surtout pas de ruban de protection orange fortement adhésif sur les portes d'entrée,
    - retirez la bande cache dès que l'enduit est sec.
- ● **POUR UNE PORTE ALUMINIUM OU MIXTE**, conservez les films adhésifs de protection durant la durée du chantier (au maximum pendant 5 mois) pour protéger la porte contre les rayures.
- ▶ Protégez le seuil aluminium pendant toute la durée du chantier.



## PRODUIT MANUFACTURÉ

Les vitrages décoratifs utilisés pour la fabrication de nos portes d'entrée comportent une partie de façonnage manuel et, de ce fait, ne peuvent être exempts d'irrégularités d'aspect. Les règles concernant l'aspect des vitrages isolants sont définies par la FFPV (Fédération Française des Professionnels du Verre).

## LES CERTIFICATIONS

### L'ÉCOCERTIFICATION

Bel'M préserve la forêt en privilégiant l'achat de bois issus de forêts gérées durablement. Cela se traduit par une politique de sélection de nos sources d'approvisionnement.

- ▶ Les bois tropicaux : ils proviennent de forêts légalement gérées.
- ▶ Le Chêne : nos approvisionnements sont essentiellement issus de forêts françaises écocertifiées PEFC\*

\* PEFC : Program for the Endorsement of Forest Certification schemes (Programme Européen de Forêts Certifiées).



### LA CERTIFICATION NF PORTES EXTÉRIEURES

Démarche volontaire, la certification atteste de la fiabilité des produits avec contrôle par un organisme certificateur.

## LES OBLIGATIONS ET CONFORMITÉS RÉGLEMENTAIRES



### CONFORMITÉ EUROPÉENNE

Le marquage CE assure la conformité des produits au RPC selon la norme NF EN 14351-1 : A1.



### L'ACCESSIBILITÉ AUX PERSONNES À MOBILITÉ RÉDUITE

Toutes nos portes sont conformes aux exigences réglementaires concernant l'accès des personnes à mobilité réduite (à l'exception des portes alu grand vitrage).

## LE LABEL RSE\*\* DE RÉFÉRENCE

### LE LABEL "LUCIE"

Il permet d'identifier les entreprises qui s'engagent en faveur du développement durable dans les domaines social, économique et écologique.

\*\* RSE : Responsabilité Sociétale des Entreprises.



*Simulez votre projet  
sur [belm.fr](http://belm.fr)*



Valeur : 6 €



Tous les papiers  
se trient et  
se recyclent

